



**Уважаемый покупатель,
благодарим Вас за выбор продукции «Бирюса»!**

Если у Вас возникнут вопросы, связанные с качеством или сервисным обслуживанием продукции «Бирюса», Вы можете обратиться в отдел сервисного обслуживания по телефону **8 800 250 0014** (бесплатный звонок из любого региона РФ).

Дополнительную информацию Вы можете найти на нашем сайте www.biryusa.ru.

**Перед началом эксплуатации настоятельно рекомендуем
ознакомиться с настоящим руководством!**

СОДЕРЖАНИЕ

ОБЩИЕ СВЕДЕНИЯ	2
ПОДГОТОВКА К ЭКСПЛУАТАЦИИ	2
Снятие упаковки	2
Установка холодильника	2
Выравнивание холодильника	2
Уборка холодильника	3
Подключение холодильника	3
Когда укладывать продукты?	3
ТРЕБОВАНИЯ БЕЗОПАСНОСТИ	3
Правила безопасности	3
КОМПЛЕКТАЦИЯ	4
Бирюса 125, 127, 129, 130, 131, 132, 133, 134, 149	4
Бирюса 143, 144	5
Бирюса 135, 136	5
Бирюса 237, 238	6
Бирюса 542	6
Бирюса 146, 148	7
ЭКСПЛУАТАЦИЯ	7
Модели холодильников с электронным блоком со световой и дисплейной индикацией Бирюса 125SS, 129SS, 130SS	7
Модели холодильников с электронным блоком (система охлаждения «No frost») Бирюса 143, 144	9
Модели холодильников с механическим блоком управления Бирюса 127, 131, 132, 133, 134, 135, 136, 149, 237, 238, 542	10
Модели морозильников с механическим блоком управления Бирюса 146, 148	10
РЕКОМЕНДАЦИИ ПО ХРАНЕНИЮ И ЗАМОРАЖИВАНИЮ ПРОДУКТОВ	11
Хранение продуктов в холодильной камере	11
Замораживание продуктов в морозильной камере	11
Сроки хранения продуктов в морозильной камере	12
ОБСЛУЖИВАНИЕ И УХОД	12
Холодильная камера	12
Морозильная камера	12
Замена лампы освещения	13
ВОЗМОЖНЫЕ НЕИСПРАВНОСТИ И МЕТОДЫ ИХ УСТРАНЕНИЯ	13
УТИЛИЗАЦИЯ	13
ТЕХНИЧЕСКИЕ ДАННЫЕ	14

Конструкция холодильных приборов постоянно совершенствуется, поэтому возможны некоторые изменения, не отраженные в настоящем Руководстве.

ОБЩИЕ СВЕДЕНИЯ

- Бытовые холодильники, холодильники-морозильники, морозильники (далее по тексту - холодильники) предназначены для кратковременного хранения продуктов и охлаждения напитков в холодильной камере, замораживания свежих продуктов, длительного хранения замороженных продуктов.

Серии

- Холодильники могут выпускаться следующими сериями:
«**К**» - на хладагенте R600a, «**S**» - с электронным блоком управления, со световой индикацией,
«**SS**» - с электронным блоком управления с дисплейной индикацией,
«**L**» - с удлиненными дверями, «**A**» - с классом энергетической эффективности А,
«**F**» - однокамерный с режимом замораживания.
- Холодильники соответствуют требованиям ГОСТ Р 52161.2.24-2007(МЭК 60335-2-24-2005).

ПОДГОТОВКА К ЭКСПЛУАТАЦИИ

Снятие упаковок

- Разрежьте упаковочные ленты, аккуратно снимите упаковку.
- Освободите внутренние комплектующие холодильника от упаковочных материалов.

Снятие упаковки холодильников Б-237, 238

- Разрежьте упаковочные ленты, снимите упаковку, аккуратно, не допуская ударов, положите холодильник на заднюю стенку.
- С помощью гаечного ключа на 13 отверните крепежные болты деревянного транспортировочного дна и снимите дно.
- Верните холодильник в вертикальное положение.

ВНИМАНИЕ!

- Если холодильник распаковывали в горизонтальном положении, то после приведения холодильника в вертикальное положение, перед включением, необходимо выждать не менее 30 минут. Включение сразу может привести к выходу из строя холодильного агрегата!
- Если холодильник находился на морозе, то, перед включением, его необходимо выдержать с открытыми дверями при комнатной температуре не менее 8 часов! Включение непрогретого холодильника в сеть может привести к заклиниванию компрессора!

Установка холодильника

- Установите холодильник в месте, недоступном для прямых солнечных лучей, на расстоянии не менее 50 см от осветительных и нагревательных приборов (газовых и электрических плит, печей и радиаторов отопления).
- Над холодильником и с боковых сторон должно быть свободное пространство не менее 5 см для циркуляции воздуха.

ВНИМАНИЕ!

- Холодильник предназначен для установки в помещениях с температурой окружающего воздуха от 16 до 32 °С при относительной влажности не более 75%.

ЗАПРЕЩАЕТСЯ

- Устанавливать холодильник в нишу или встраивать его в мебель.

Выравнивание холодильника

- Придание холодильнику горизонтального положения осуществляется вкручиванием или выкручиванием регулировочных опор.

ВНИМАНИЕ!

- Неустойчиво поставленный холодильник при работе возможно будет шуметь!

РЕКОМЕНДУЕМ!

- Для самопроизвольного закрывания дверей устанавливать холодильник с небольшим наклоном назад (5–7 мм) от вертикальной оси.

- При необходимости можно произвести перенавеску дверей холодильника на противоположное открывание (кроме дверки низкотемпературного отделения в моделях Бирюса 237, 238). Перенавеска дверей не относится к гарантийным обязательствам и производится механиком сервисного центра (за отдельную плату).

Установка нижней декоративной накладки холодильников Б-237, 238

Установка нижней декоративной накладки производится следующим образом (см. рисунок):

- Откройте дверь холодильника.
- Вставьте вкладыш (2) в соответствующий паз нижней декоративной накладки (4).
- Наденьте нижнюю декоративную накладку (4) на кронштейны (1).
- Зафиксируйте нижнюю декоративную накладку (4) с помощью защёлок (3).



Схема установки нижней декоративной накладки (дверь холодильника условно не показана)

Снятие фиксаторов стеклополки

- До начала эксплуатации снимите фиксаторы стеклополки, предназначенные для безопасной транспортировки. Для этого приподнимите и извлеките стеклополки из холодильника, снимите фиксаторы.

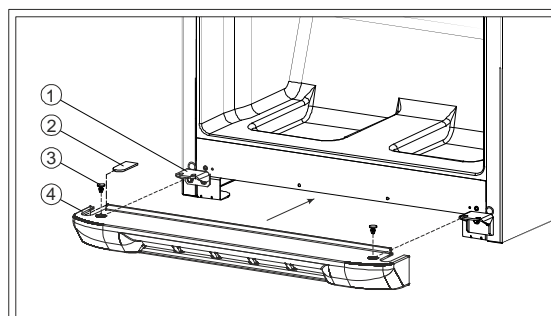
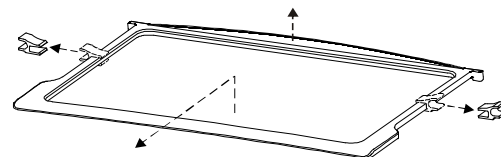

Уборка холодильника

- Время, необходимое для приведения холодильника в рабочее состояние после наклона, можно использовать для проведения гигиенической уборки.
- Вымойте внутренние и внешние поверхности холодильника, а также комплектующие мягкой тканью, смоченной в теплом мыльном растворе, промойте чистой водой и насухо вытрите.
- После проведения уборки расставьте комплектующие: полки, сосуды, барьеры. Их месторасположение и количество для каждой модели указаны на рисунках в разделе «Комплектация».
- Новый холодильник имеет специфический запах, который со временем полностью исчезнет.

ВНИМАНИЕ!

- Не используйте для мойки холодильника абразивные пасты и моющие средства, содержащие кислоты и растворители!
- После выполнения всех перечисленных выше пунктов – холодильник готов к работе!

Подключение холодильника

- Подключите холодильник к сети переменного тока частотой 50 Гц и номинальным напряжением 220 В (холодильник может нормально функционировать при напряжении в сети от 198 В до 242 В). Подключение холодильника к сети, не соответствующей указанным параметрам, может привести к выходу его из строя. Если напряжение в сети не соответствует рекомендуемым параметрам, необходимо установить стабилизатор напряжения, предназначенный для работы с бытовыми электроприборами, рассчитанный на полную пусковую мощность не менее 1600 ВА (приобретается в специализированном магазине).
- Холодильники выпускаются по типу защиты от поражения электрическим током класса «1» (с заземляющим проводом), поэтому холодильники подключайте только к электрической сети, имеющей заземление. Если розетка не подходит к вилке сетевого шнура холодильника, то Вам необходимо обратиться к квалифицированному электрику для установки розетки (1 класс защиты).

Когда укладывать продукты?

- Через 4 часа после подключения холодильника к сети Вы можете разместить продукты в холодильной и морозильной (низкотемпературной) камерах.

ТРЕБОВАНИЯ БЕЗОПАСНОСТИ

Правила безопасности

- При эксплуатации холодильника соблюдайте правила безопасности:
- Перед подключением холодильника к электрической сети проверьте исправность розетки и отсутствие повреждений шнура питания и вилки.
 - При повреждении шнура питания, во избежание опасности поражения электрическим током, его должен заменить изготовитель или его агент, или аналогичное квалифицированное лицо.
 - При наличии признаков замыкания токоведущих частей на корпус холодильника (пощипывание при касании к металлическим частям), отключите холодильник от сети и вызовите механика для устранения неисправности.
 - Не прикасайтесь одновременно к холодильнику и устройствам, имеющим естественное заземление (газовая плита, радиаторы отопления, водопроводные краны).
 - Отключайте холодильник от сети во время уборки его внутри и снаружи, мытья полов под холодильником, устранения неисправностей.

ВНИМАНИЕ!

- Данный холодильник не предназначен для использования людьми (включая детей), у которых есть физические, нервные или психические отклонения или недостаток опыта и знаний, за исключением случаев, когда за такими лицами осуществляется надзор или проводится их инструктирование относительно использования данного холодильника лицом, отвечающим за их безопасность!
- Необходимо осуществлять надзор за детьми с целью недопущения их игр с холодильником!
- Не допускайте повреждения контура холодильной системы!
- При разгерметизации холодильной системы хорошо проветрите помещение и не используйте открытое пламя!
- Не загромождайте вентиляционные отверстия, расположенные в корпусе холодильника или во встраиваемой конструкции!
- Не используйте механические устройства или другие средства для ускорения процесса оттаивания, кроме рекомендуемых изготовителем!
- Не используйте электрические приборы внутри отделений для хранения продуктов, если только они не являются типом, рекомендуемым изготовителем!

ЗАПРЕЩАЕТСЯ!

Чтобы холодильник исправно работал и прослужил Вам долго, необходимо соблюдать ряд ограничений:

- транспортировать холодильник в горизонтальном положении! Несоблюдение требований может привести к повреждению компрессора!
- использовать холодильник в помещениях, отличающихся повышенной влажностью (потолок, стены и предметы, находящиеся в помещении, покрыты влагой), а также в помещениях с токопроводящими полами! Холодильник – это, в первую очередь, электрический прибор и использование его при высокой влажности может привести к замыканию или удару электрическим током!
- использовать для подключения холодильника к электрической сети переходники, двойники, тройники и удлинительные шнуры, так как они могут вызвать возгорание!
- касаться компрессора холодильника во время работы, так как при работе он нагревается до температуры 90°C!
- эксплуатировать холодильник при отсутствии сосуда для сбора талой воды на компрессоре, так как попадание воды на реле компрессора может привести к короткому замыканию!
- устанавливать в холодильной камере лампу освещения мощностью более 15 Вт! При использовании лампы большей мощности возможно расплавление плафона!
- устанавливать на холодильнике электронагревательные приборы, от которых может произойти возгорание!
- ставить на холодильник емкости с жидкостями, чтобы избежать попадания жидкости на электросистему холодильника!
- самостоятельно вносить изменения в конструкцию холодильника! Это может привести к поломке или неправильной работе холодильника! Нарушение электрической схемы холодильника может привести к замыканию и, как следствие, к возгоранию!

КОМПЛЕКТАЦИЯ

Комплектация двухкамерных холодильников и холодильников-морозильников с нижним расположением морозильной камеры

- «Бирюса 125»
- «Бирюса 127»
- «Бирюса 129»
- «Бирюса 130»
- «Бирюса 131»
- «Бирюса 132»
- «Бирюса 133»
- «Бирюса 134»
- «Бирюса 149»



Полка из закаленного стекла
(в том числе полка нижняя)
3 шт. - Бирюса 125,131,133,134
4 шт. - Бирюса 127,129,130,132,149

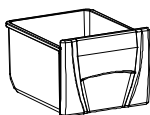

Сосуд для фруктов и овощей
2 шт. - во всех моделях

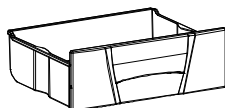

Сосуд морозильной камеры
(в том числе сосуд нижний)
2 шт. - Бирюса 132,134
3 шт. - Бирюса 127,130,133
4 шт. - Бирюса 125,129,131,149

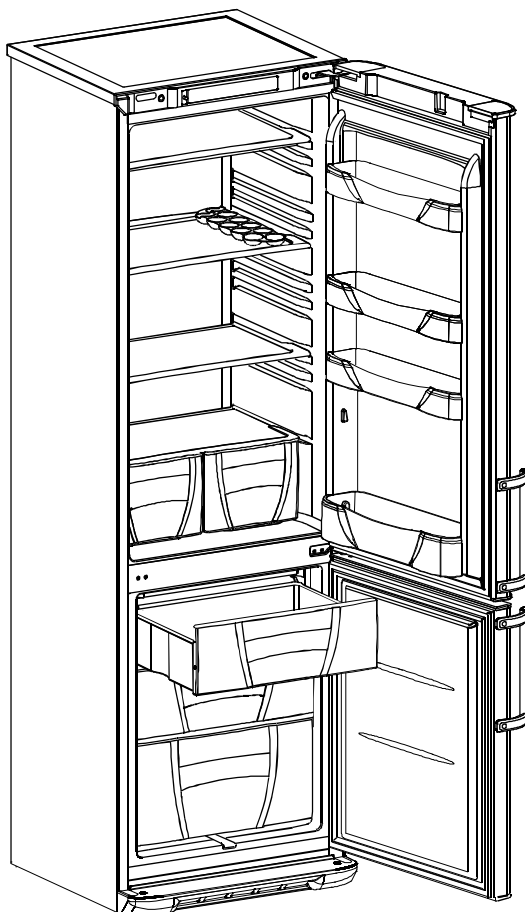

Вкладыш для яиц
1 шт. - во всех моделях



Барьер
2 шт. - в моделях Бирюса 125,131,133,134
3 шт. - в моделях Бирюса 127,129,130,132,149

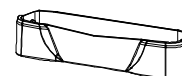

Барьер нижний
1 шт. - во всех моделях

*В комплектацию каждого холодильного прибора входит комплект эксплуатационной документации: руководство по эксплуатации, гарантийная карта, адреса сервисных центров.

**Комплектация
холодильников
«No frost»**

«Бирюса 143»
«Бирюса 144»



Полка из закаленного стекла
(в том числе полка нижняя)
3 шт. - Бирюса 143
4 шт. - Бирюса 144

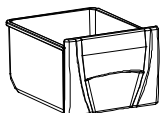

Сосуд для фруктов и овощей
2 шт. - во всех моделях

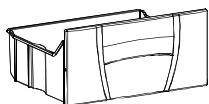

Сосуд морозильной камеры
(в том числе сосуд нижний)
2 шт. - во всех моделях

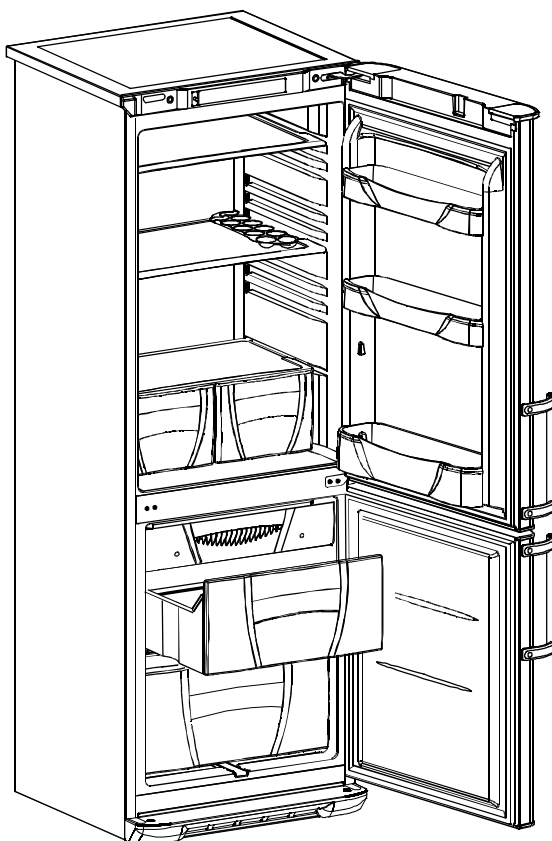

Вкладыш для яиц
1 шт. - во всех моделях

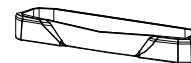

Барьер
2 шт. - в моделях Бирюса 143
3 шт. - в моделях Бирюса 144



Барьер нижний
1 шт. - во всех моделях

*В комплектацию каждого холодильного прибора входит комплект эксплуатационной документации: руководство по эксплуатации, гарантийная карта, адреса сервисных центров.

**Комплектация
двухкамерных
холодильников
с верхним
расположением
морозильной
камеры**

«Бирюса 135»
«Бирюса 136»

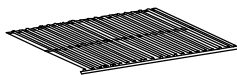

Полка-решетка
1 шт. - во всех моделях



Полка из закаленного стекла
(в том числе полка нижняя)
3 шт. - Бирюса 136
4 шт. - Бирюса 135

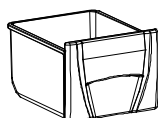

Сосуд для фруктов и овощей
2 шт. - во всех моделях

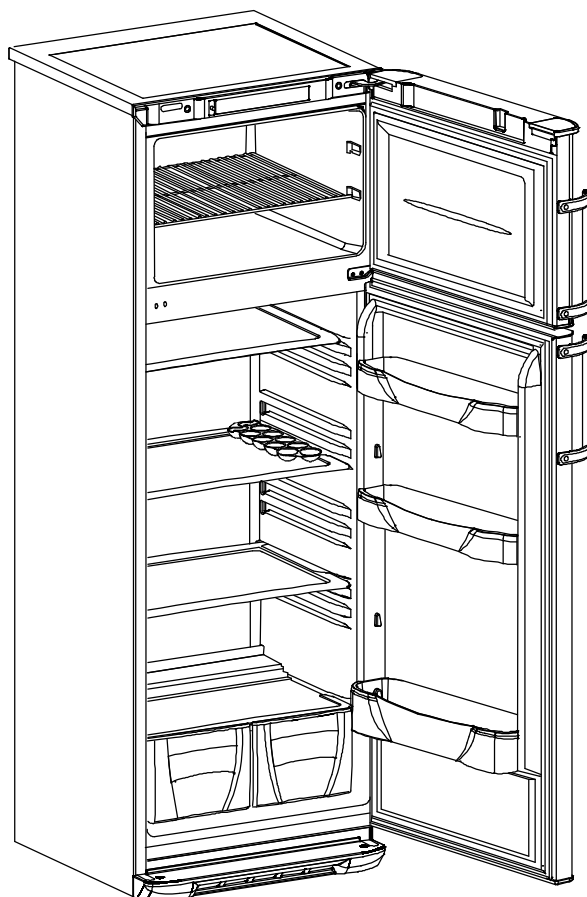

Вкладыш для яиц
1 шт. - во всех моделях



Барьер
2 шт. - во всех моделях

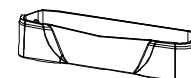

Барьер нижний
1 шт. - во всех моделях

*В комплектацию каждого холодильного прибора входит комплект эксплуатационной документации: руководство по эксплуатации, гарантийная карта, адреса сервисных центров.

**Комплектация
однокамерных
холодильников
с низко-
температурным
отделением**

«Бирюса 237»
«Бирюса 238»



Полка из закаленного стекла
(в том числе полка нижняя)
3 шт. - Бирюса 238
4 шт. - Бирюса 237

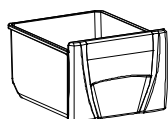

Сосуд для фруктов и овощей
2 шт. - во всех моделях



Вкладыш для яиц
1 шт. - во всех моделях



Барьер
2 шт. - в моделях Бирюса 238
3 шт. - в моделях Бирюса 237



Барьер нижний
1 шт. - во всех моделях

*В комплектацию каждого холодильного прибора входит комплект эксплуатационной документации: руководство по эксплуатации, гарантийная карта, адреса сервисных центров.

**Комплектация
однокамерных
холодильников
без низко-
температурного
отделения**

«Бирюса 542»



Вкладыш для яиц
1 шт.



Полка из закаленного стекла
(в том числе полка нижняя)
4 шт.

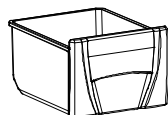

Сосуд для фруктов и овощей
2 шт.

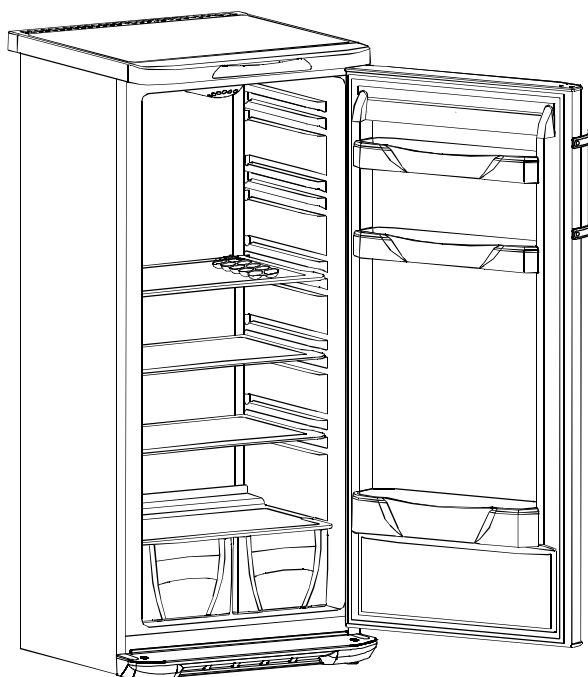

Барьер
2 шт.



Барьер нижний
1 шт.

*В комплектацию каждого холодильника входит комплект эксплуатационной документации: руководство по эксплуатации, гарантийная карта, адреса сервисных центров.

Комплектация морозильников

«Бирюса 146»
«Бирюса 148»



Поддон для пельменей
1 шт. - Бирюса 148

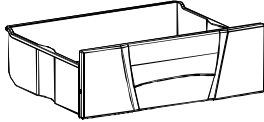

Сосуд морозильной камеры
(в том числе сосуд верхний)
3 шт. - Бирюса 148
6 шт. - Бирюса 146

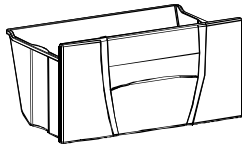

Сосуд нижний морозильной камеры
1 шт. - во всех моделях

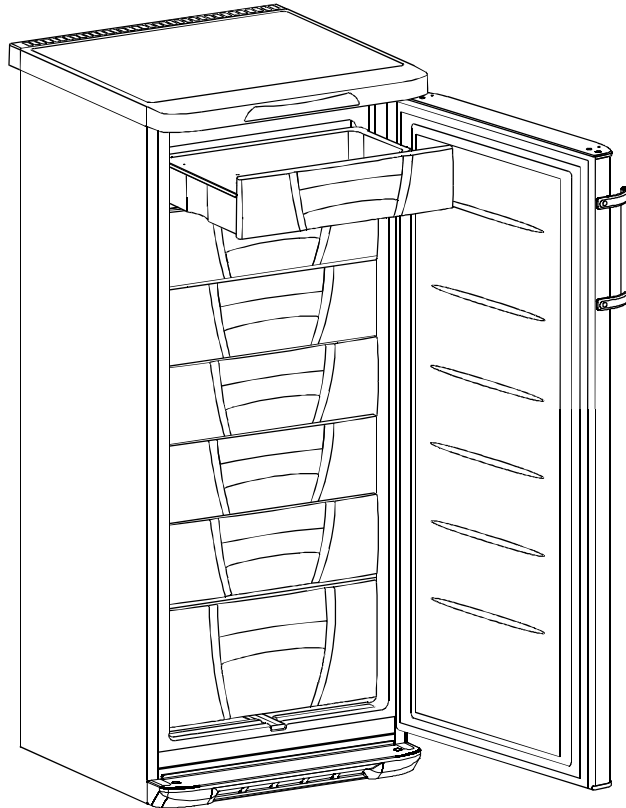

* В комплектацию каждого холодильного прибора входит комплект эксплуатационной документации: руководство по эксплуатации, гарантийная карта, адреса сервисных центров.

ЭКСПЛУАТАЦИЯ

МОДЕЛИ ХОЛОДИЛЬНИКОВ-МОРОЗИЛЬНИКОВ С ЭЛЕКТРОННЫМ БЛОКОМ СО СВЕТОВОЙ И ДИСПЛЕЙНОЙ ИНДИКАЦИЕЙ

Бирюса 125SS, 129SS, 130SS

Вид панели управления холодильников

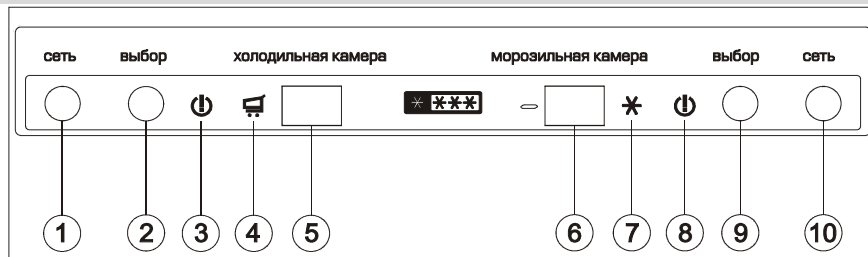

1 - кнопка «сеть» вкл./выкл. холодильной камеры; 2 - кнопка «выбор» смены режимов работы холодильной камеры; 3 - индикатор (красного цвета) «внимание» холодильной камеры; 4 - индикатор (желтого цвета) «быстрое охлаждение»; 5 - дисплей холодильной камеры; 6 - дисплей морозильной камеры; 7 - индикатор (желтого цвета) режима «замораживание»; 8 - индикатор (красного цвета) «внимание» морозильной камеры; 9 - кнопка «выбор» смены режимов работы морозильной камеры; 10 - кнопка «сеть» вкл./выкл. морозильной камеры.

Включение холодильника

- Вставьте вилку сетевого шнура в розетку, при этом произойдет поочередное кратковременное включение всех индикаторов электронного блока. В камерах автоматически устанавливается оптимальный температурный режим для хранения продуктов («+5» для холодильной камеры (ХК) и «-18» для морозильной камеры (МК)).

Отображение информации на дисплее холодильной камеры

- На дисплее холодильной камеры отображается реальная температура в камере, при этом индикатор «(!)» горит непрерывно. При достижении температуры в камере «+14» индикатор «(!)» гаснет.

Отображение информации на дисплее морозильной камеры

- На дисплее морозильной камеры отображается реальная температура в камере, при этом дисплей и индикатор «(!)» мигают. При нажатии на любую кнопку морозильной камеры мигание индикатора «(!)» и дисплея прекращается. На дисплее высвечивается реальная температура в камере, индикатор «(!)» горит непрерывно. При достижении температуры в камере «-8» индикатор «(!)» гаснет.

- При дальнейшей работе холодильника, температура в камерах понижается, показания на дисплеях ХК и МК понижаются до оптимального («+5» для холодильной камеры (ХК) и «-18» для морозильной камеры (МК)) или установленного кнопкой «выбор» значения и поддерживаются электронным блоком автоматически.

Установка температурного режима

- Управление режимами работы холодильной и морозильной камер осуществляется с помощью кнопок «Выбор» (2 и 9 на рисунке). Переключение режимов происходит в порядке нарастания температуры от символа «С» до «+9» для холодильной камеры и в порядке понижения температуры от «-18» до символа «F» для морозильной камеры.
- В зависимости от условий эксплуатации потребитель сам устанавливает необходимый режим работы холодильника.

Кнопка «сеть»

- Нажатием на эту кнопку можно выключить или включить соответствующую камеру. Нажмите и удерживайте кнопку не менее пяти секунд. Пятисекундная задержка выключения(включения) камеры предусмотрена для защиты от выключения детьми или при случайном нажатии.

Кнопка «выбор»

- Данная кнопка позволяет выбрать подходящий режим в камерах для хранения или замораживания продуктов. При выборе температурного режима подается звуковой сигнал. Температурный режим считается установленным, если кнопка не нажималась повторно в течение 10 с.

Индикатор «C»

- Светящийся индикатор указывает на выбранный режим «Быстрое охлаждение». На дисплее высвечивается символ «С». Этот режим включается потребителем при загрузке большого количества продуктов и понижает температуру в холодильной камере, обеспечивая быстрое охлаждение без ухудшения качества продуктов. По окончании быстрого охлаждения (по истечении 6 часов) происходит автоматический переход в ранее установленный режим.

Индикатор «F»

- Светящийся индикатор указывает на выбранный режим «Замораживание». На дисплее высвечивается символ «F». Режим «Замораживание» включается потребителем за 24 ч до загрузки свежих продуктов. Первые 24 ч после включения режима - индикатор мигает, далее - горит постоянно. Через 48 ч, после включения режима, индикатор гаснет и режим «Замораживание» автоматически отключается. Температура возвращается к ранее установленному режиму хранения. При необходимости режим «Замораживание» можно отключить вручную нажатием на кнопку «выбор».

Звуковой сигнал об открытой двери

- Звуковой сигнал длительностью 5 с указывает на открытую свыше 30 с дверь холодильной камеры. Если дверь не закрыта, то сигнал повторяется через минуту в течение 10 мин.

Функция «Память температуры» для морозильной камеры

- При отключении электроэнергии или падении (ниже 176 В)/повышении (более 254 В) напряжения в сети происходит отключение блока управления и срабатывание аварийного звукового сигнала. При включении электроэнергии морозильная камера начинает работать в установленном ранее режиме.
- В случае, если на момент включения температура в морозильной камере превышает 0°C, активируется функция «Память температуры». На дисплее отображается значение самой высокой температуры, дисплей и индикатор «(!)» мигают, через каждый час подается звуковой сигнал, длительностью 20 сек.
- По значению температуры, отображаемой на дисплее, вы можете принять решение о состоянии и дальнейшем использовании продуктов, находящихся в морозильной камере.
- При нажатии на любую из кнопок морозильной камеры индикация режима «Память температуры» отключается и на дисплее отображается реальная температура в морозильной камере.

Выключение холодильника

- Для выключения камер нажмите и удерживайте 5 с кнопки «Сеть» соответственно для каждой камеры. Для полного отключения холодильника от сети необходимо вынуть вилку из розетки.

МОДЕЛИ ХОЛОДИЛЬНИКОВ С ЭЛЕКТРОННЫМ БЛОКОМ (система охлаждения «No frost»)

Бирюса 143, 144

Вид панели управления холодильников

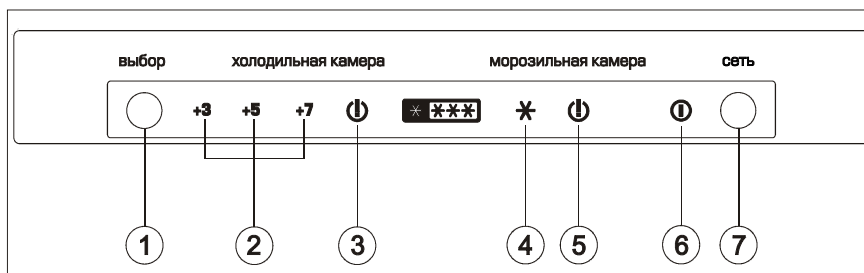

1- кнопка «выбор» смены режимов работы; 2- индикаторы режима «Хранение» холодильной камеры; 3- индикатор (красного цвета) «Внимание» холодильной камеры; 4- индикатор (желтого цвета) режима «Замораживание»; 5- индикатор (красного цвета) «Внимание» морозильной камеры; 6- индикатор работы холодильника (зеленого цвета); 7- кнопка «сеть» вкл./выкл. холодильника.

Включение холодильника

- Вставьте вилку сетевого шнура в розетку. После чего в холодильнике автоматически устанавливается оптимальный температурный режим работы для хранения продуктов, загораются индикаторы «(I)» и «+5», «(!)» в холодильной камере, индикатор «(!)» в морозильной камере (через 120 мин).
- При достижении установленных температур в камерах индикаторы «(!)» гаснут.

Установка температурного режима

- Управление режимами работы холодильника осуществляется с помощью кнопки «Выбор» (1 на рисунке).
- В зависимости от условий эксплуатации потребитель сам устанавливает необходимый режим работы холодильника.

Кнопка «сеть»

- Нажатием на эту кнопку можно выключить или включить холодильник. Нажмите и удерживайте кнопку не менее пяти секунд. Пятисекундная задержка включения предусмотрена для защиты от включения детьми или случайного нажатия.

Кнопка «выбор»

- Данная кнопка позволяет выбрать подходящий режим в камерах для хранения или замораживания продуктов. При выборе температурного режима подается звуковой сигнал. Температурный режим считается установленным, если кнопка не нажималась повторно в течение 10 с.

Индикаторы «+3», «+5», «+7»

- Светящийся индикатор указывает на выбор режима «Хранение»:
- «+3» - соответствует режиму наибольшего холода;
- «+5» - нормальный режим;
- «+7» - режим наименьшего холода.

Индикатор «*»

- Светящийся индикатор указывает на выбранный режим «Замораживание». Режим «Замораживание» включается потребителем за 24 ч до загрузки свежих продуктов. Первые 24 ч после включения режима - индикатор мигает, далее - горит постоянно. Через 48 ч, после включения режима, индикатор гаснет и режим «Замораживание» автоматически отключается. Температура возвращается к ранее установленному режиму хранения. При необходимости режим «Замораживание» можно отключить вручную нажатием на кнопку «Выбор».

Индикатор «(!)» ХК

- Светящийся индикатор «внимание» указывает на повышение температуры выше 15°C в холодильной камере. Индикатор гаснет при достижении температуры в камере ниже 15°C.

Индикатор «(!)» МК

- Светящийся индикатор «Внимание» указывает на повышение температуры выше минус 15°C в морозильной камере. Индикатор гаснет при достижении температуры в камере ниже минус 15°C.

Звуковой сигнал об открытой двери

- Звуковой сигнал длительностью 5 с указывает на открытую свыше 30 с дверь холодильной камеры. Если дверь не закрыта, то сигнал повторяется через каждую минуту в течение 10 мин.

Морозильная камера

- Морозильная камера размораживается автоматически. Таймер периодически включает нагревательные элементы, происходит таяние «снеговой шубы» с испарителя. Талая вода по каналам стекает в ванночку над компрессором, где испаряется.

Выключение холодильника

- Для выключения холодильника нажмите и удерживайте 5с кнопку «Сеть». Для полного отключения холодильника от сети необходимо вынуть вилку из розетки.

МОДЕЛИ ХОЛОДИЛЬНИКОВ С МЕХАНИЧЕСКИМ БЛОКОМ УПРАВЛЕНИЯ

Бирюса 127, 131, 132, 133, 134, 135, 136, 149, 237, 238, 542

Вид панели управления холодильников Бирюса 237, Бирюса 238, Бирюса 542

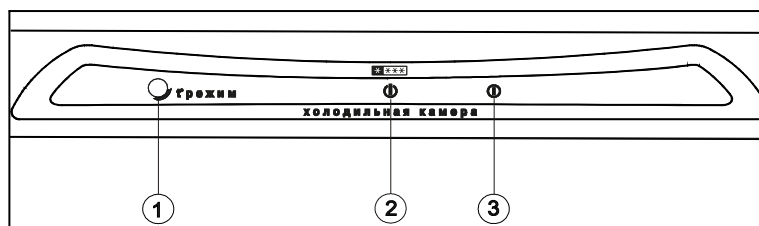

Бирюса 127, Бирюса 131, Бирюса 132, Бирюса 133, Бирюса 134, Бирюса 135, Бирюса 136, Бирюса 149



1- ручка терморегулятора; 2 - индикатор (красного цвета) «внимание»; 3 - индикатор (зеленого цвета) «сеть».

Включение холодильника

- Вставьте вилку сетевого шнура в розетку. После чего на передней панели загорится индикатор «**!**».

Установка температурного режима

- Температурный режим в холодильнике устанавливается поворотом ручки терморегулятора и поддерживается автоматически, при этом, в случае недостаточного охлаждения, ручку следует поворачивать по часовой стрелке, при переохлаждении в противоположном направлении.
- На передней панели холодильника (на ручке терморегулятора для моделей 237, 238, 542) нанесена градуировка от 0 до 7:
 - «0» - отключение работы холодильника (сопровождается характерным щелчком);
 - «1» - режим наименьшего холода;
 - «7» - режим наибольшего холода.
- В зависимости от условий эксплуатации потребитель сам устанавливает необходимый режим работы холодильника.

Индикатор «!**»** • Светящийся индикатор указывает на включение холодильника в электрическую сеть. Индикатор горит постоянно, когда включен холодильник. Индикатор гаснет при отключении холодильника или при перерывах подачи электрической энергии.

Индикатор «!**»** • Мигающий индикатор «внимание» указывает на открытую дверь холодильной камеры. Если дверь открыта свыше 40 с, то мигание индикатора сопровождается прерывистым звуковым сигналом длительностью 10 с. Если дверь не закрыта, то звуковой сигнал повторяется 3 раза с интервалом в 1 мин.

В моделях Бирюса 135, 136, 237, 238, 542 - звуковой сигнал и индикатор «!**» отсутствуют.**

Открывание дверки НТО

- В моделях Бирюса 237, 238 после закрытия дверки НТО работающего холодильника, ее немедленное повторное открывание будет невозможно, вследствие образования вакуума, который не дает открыть дверку до тех пор, пока не произойдет выравнивание давления. Снова открыть дверку можно через 3-5 минут.

Выключение холодильника

- Для полного отключения холодильника от сети необходимо вынуть вилку из розетки.

МОДЕЛИ МОРОЗИЛЬНИКОВ С МЕХАНИЧЕСКИМ БЛОКОМ УПРАВЛЕНИЯ

Бирюса 146, 148

Вид панели управления морозильников

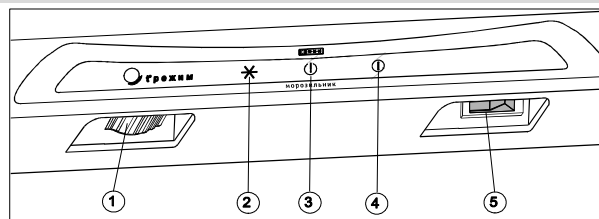

1- ручка терморегулятора; 2 - индикатор (желтого цвета) «Замораживание»; 3 - индикатор (красного цвета) «Внимание»; 4 - индикатор (зеленого цвета) «Сеть», 5 - переключатель режимов работы морозильника.

Включение морозильника

- Вставьте вилку сетевого шнура в розетку. После чего на передней панели загорятся индикатор зеленого цвета «**!**» и индикатор красного цвета «**!**». Допускается незначительное свечение красного индикатора после его отключения.

- Установка температурного режима**
- Температурный режим в морозильнике поддерживается автоматически с помощью терморегулятора. При повороте ручки по часовой стрелке температура в морозильнике понижается, при повороте в противоположную сторону – повышается.
 - На ручке терморегулятора нанесена градуировка от 0 до 7:
 - «0» - отключение работы морозильника;
 - «1» - режим наименьшего холода;
 - «7» - режим наибольшего холода.
 - В зависимости от условий эксплуатации потребитель сам устанавливает необходимый температурный режим работы морозильника.
 - Переключение режимов работы «Замораживание» и «Хранение» осуществляется переключателем режимов работы морозильника (5 на рисунке). Если переключатель находится в правом положении «Замораживание», морозильник работает непрерывно, горит индикатор желтого цвета «✱», при установке переключателя в левое положение «Хранение» индикатор гаснет.
- Индикатор «1»**
- Светящийся индикатор указывает на включение морозильника в электрическую сеть. Индикатор горит постоянно, когда включен морозильник. Индикатор гаснет при отключении морозильника или при перерывах подачи электрической энергии.
- Индикатор «✱»**
- Светящийся индикатор указывает на выбранный режим «Замораживание». Режим «Замораживание» включается потребителем за 24 ч до загрузки свежих продуктов.
- Индикатор «!»**
- Светящийся индикатор «Внимание» сигнализирует о повышении температуры в морозильнике, при понижении температуры индикатор гаснет.
- Открывание двери**
- После закрытия двери работающего морозильника, ее немедленное повторное открывание будет невозможно, вследствие образования вакуума, который не дает открыть дверь до тех пор, пока не произойдет выравнивание давления. Снова открыть дверь можно через 3-5 минут.
- Выключение морозильника**
- Для полного отключения морозильника от сети необходимо вынуть вилку из розетки.

РЕКОМЕНДАЦИИ ПО ХРАНЕНИЮ И ЗАМОРАЖИВАНИЮ ПРОДУКТОВ

- Хранение продуктов в холодильной камере**
- **Позатажный холод.** В холодильной камере поддерживается оптимальная для хранения свежих продуктов температура от 0 до 10°C, плавно понижающаяся от верхней полки до сосудов для фруктов.
- ПОМНИТЕ!**
- Самая низкая температура в вашем холодильнике – над сосудами для фруктов, в которых овощи сохраняются лучше всего, а наименее холодное место – на верхней полке двери холодильной камеры.
- ВНИМАНИЕ!**
- **Не допускайте прикосновения продуктов к задней стенке холодильной камеры, они могут замерзнуть.**
- СОВЕТ**
- Продукты, обладающие специфическим запахом или легко впитывающие запах, храните в упакованном виде, жидкости - только в закрытой посуде.
- Замораживание продуктов в морозильной камере**
- Режим «Замораживание» включается:
- за 24 ч до закладки свежих продуктов – для холодильников с электронным блоком управления и морозильников;
 - в холодильниках с механическим блоком управления режим «Замораживание» выполняется автоматически при загрузке продуктов.
- К СВЕДЕНИЮ!**
- Режим «Замораживание» необходим для более быстрой заморозки продуктов.
- СОВЕТ**
- Продукты, предназначенные для замораживания, перед укладкой поделите на порции и плотно упакуйте, чтобы в упаковке осталось как можно меньше воздуха.
 - Для качественного замораживания продуктов, предназначенных для длительного хранения, их следует загружать в морозильную камеру порциями, не превышающими мощность замораживания.
 - Продолжительность замораживания зависит от расфасовки, упаковки, способа укладки, вида продуктов. Мощность замораживания морозильной камеры указана в таблице технических данных.

Сроки хранения продуктов в морозильной камере

- Рекомендуем соблюдать сроки хранения, указанные на упаковках готовых замороженных продуктов, купленных в магазине. При хранении продуктов, замороженных самостоятельно, руководствуйтесь таблицей, указанной ниже.

Примерные сроки хранения продуктов в морозильной камере

Продукты	Срок хранения в месяцах											
	1	2	3	4	5	6	7	8	9	10	11	12
Мясной фарш	■											
Мясо (свинина, говядина, телятина, баранина)	■											
Мясо птицы	■											
Рыба	■											
Фрукты, овощи, ягоды, грибы	■											

ОБСЛУЖИВАНИЕ И УХОД

Холодильная камера

- Испаритель холодильной камеры размораживается автоматически. Влага, конденсирующаяся на задней стенке камеры в виде инея или замерзших капель, оттаивает при отключении компрессора и стекает по водоотводящей системе в емкость для талой воды, где испаряется за счет тепла, выделяемого компрессором. Для нормальной работы холодильной камеры необходимо следить, чтобы дренажное отверстие не было засорено. В случае засорения дренажного отверстия, его необходимо прочистить с помощью дренажной вставки.

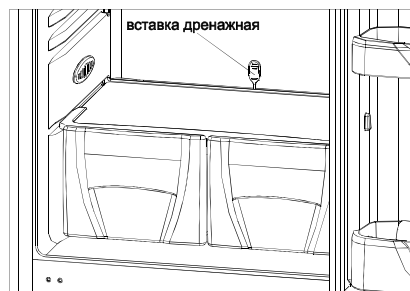

ВНИМАНИЕ!

- **Во время работы возможно появление замерзших капель - замерзшие капли на задней стенке холодильной камеры не являются дефектом.**

Морозильная камера

- Снеговой покров препятствует интенсивному охлаждению продуктов и приводит к увеличению расхода электроэнергии холодильником. При нарастании покрова более 5 мм на полках испарителя морозильной камеры рекомендуется произвести размораживание и уборку холодильника. Для этого отключите холодильник от электрической сети (в двухкомпрессорных моделях размораживание морозильной камеры можно производить отдельно, без выключения холодильной камеры).

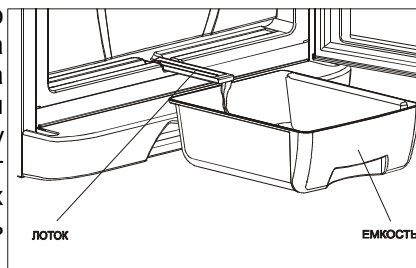

СОВЕТ:

- Оставьте дверь открытой, для ускорения оттаивания поместите в морозильную камеру

- в двухкамерных моделях холодильников для удаления талой воды из морозильной камеры предусмотрен лоток, который необходимо выдвинуть на всю длину и поставить под него подходящую по высоте емкость в соответствии с рисунком (емкость в комплект не входит).
- В холодильниках с верхним расположением морозильной камеры и однокамерных холодильниках талая вода собирается губкой.
- По мере таяния льда его можно удалять с помощью пластмассовой или деревянной лопатки.
- Вымойте внутренние и внешние поверхности холодильника раствором мыльной воды, насухо протрите и проветрите в течение часа при открытых дверях.

ВНИМАНИЕ!

- **Не используйте для удаления льда с поверхности испарителя морозильной камеры:**
 - острые или царапающие предметы, которыми можно нарушить герметичность холодильной системы;
 - фены для сушки волос или другие нагревательные устройства.
 - не допускайте затекания воды за нижнюю часть уплотнителя при мытье внутренней панели двери.

- После размораживания и уборки холодильника задвиньте лоток для слива воды на место. Включите холодильник.

- **Для предотвращения конденсации влаги (появления капель) на корпусе холодильника конструкцией предусмотрен обогрев шкафа морозильной камеры по контуру дверного проема.**

- Для того, чтобы предотвратить быстрое нарастание снежного покрова на испарителе морозильной камеры необходимо:
 - помещать в морозильную камеру остывшие до комнатной температуры продукты;
 - не открывать двери морозильной камеры без необходимости и не держать их слишком долго в открытом положении.

- Пыль, которая скапливается на конденсаторе, препятствует нормальной работе холодильника и приводит к увеличению расхода электроэнергии, поэтому необходимо периодически (один раз в год) очищать конденсатор от пыли, используя волосяную щетку или пылесос.

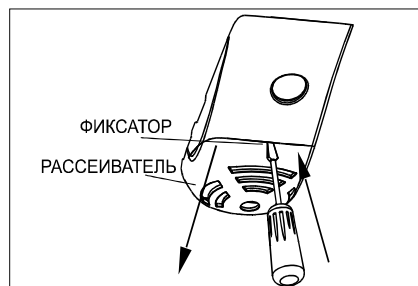

Замена лампы освещения (не является гарантийным ремонтом)

- Отключите холодильник от сети, вынув вилку из розетки. Нажмите на фиксатор, согласно рисунку, и снимите рассеиватель. Замените лампочку (мощность макс.15 Вт). Рассеиватель установите на место.

ВОЗМОЖНЫЕ НЕИСПРАВНОСТИ И МЕТОДЫ ИХ УСТРАНЕНИЯ

Неисправность, ее внешнее проявление	Вероятная причина	Методы выявления и устранения неисправности
Включенный в сеть двухкомпрессорный холодильник (одна из камер) не работает	Холодильник (камера) не включен, не нажата кнопка вкл./выкл. камеры Нет напряжения в сети	Нажать на кнопку и удерживать не менее 5 с Проверить напряжение в сети
Включенный в сеть холодильник не работает	Нет контакта вилки с розеткой	Обеспечить контакт
Отсутствует освещение в холодильной камере при открытой двери, холодильник работает	Перегорела лампочка	Отключить холодильник от сети. Снять рассеиватель, заменить лампочку
Дребезжание и стук у работающего холодильника	Трубопроводы холодильного агрегата касаются корпуса холодильного прибора или стены Неправильно установлен холодильник	Устранить касание трубопроводов При помощи регулировочных опор отрегулировать устойчивое положение холодильника
Запах в холодильнике	Негерметичная упаковка продуктов, выделяющих запах, лекарственных препаратов и т. п.	Промыть холодильник теплым мыльным раствором, протереть и проветрить

- При возникновении других неисправностей обратитесь в сервисный центр.

В процессе работы холодильника могут быть слышны:

- щелчки срабатывания датчика-реле температуры;
- журчание хладагента, циркулирующего по трубкам холодильной системы;
- легкие потрескивания при температурных деформациях материалов.

Данные звуки не связаны с каким-либо дефектом и носят функциональный характер.

- При изготовлении теплоизоляции в качестве вспенивающего газа используется циклопентан, который дает усадку. Незначительная неровность на боковых поверхностях холодильника, вызванная усадкой теплоизоляции, не влияет на работоспособность холодильника и не является дефектом.

УТИЛИЗАЦИЯ

- По истечении установленного срока службы предприятие-изготовитель не несет ответственности за безопасную эксплуатацию холодильника, поэтому рекомендуется не реже одного раза в три года приглашать специалиста мастерской для профилактического осмотра или ремонта электропроводки с целью обеспечения его электро- и пожаробезопасности.
- Если эксплуатация Вашего холодильника в дальнейшем невозможна, рекомендуем привести его в негодность следующим образом:
- отсоединить вилку от сети и перерезать провод;
- корпус холодильника и корпус двери подлежат захоронению на полигонах бытовых и промышленных отходов по правилам и требованиям, установленным местной администрацией;
- компрессор, холодильный агрегат, пуско-защитное реле, электропроводка могут утилизироваться как лом черных и цветных металлов.
- оборудование не содержит драгоценных металлов.

ЗАПРЕЩАЕТСЯ

- **выжигание теплоизоляции корпуса холодильника и дверей ввиду образования при горении токсичных веществ.**

ТЕХНИЧЕСКИЕ ДАННЫЕ

Характеристики	Модель																		
	Бирюса 125	Бирюса 127	Бирюса 129	Бирюса 130	Бирюса 131	Бирюса 132	Бирюса 133	Бирюса 134	Бирюса 135	Бирюса 136	Бирюса 143	Бирюса 144	Бирюса 146	Бирюса 148	Бирюса 149	Бирюса 237	Бирюса 238	Бирюса 542	
Отклонение номинального напряжения в сети, при котором холодильник может нормально функционировать, В	от 198 до 242																		
Номинальная потребляемая мощность, Вт	125	90	125	125	90	95	95	95	75	75	105	110	85	70	120	70	70	70	
Общий объем, дм ³	345	345	380	345	345	330	310	295	300	250	290	325	230	135	380	275	235	295	
Общий объем холодильной камеры, дм ³	210	245	245	245	210	245	210	210	240	190	210	245	-	-	245	240	200	295	
Общий объем морозильной камеры (НТО), дм ³	135	100	135	100	135	85	100	85	60	60	80	80	230	135	135	35	35	-	
Общий полезный объем, дм ³	285	295	320	295	285	285	260	250	280	235	250	285	-	-	320	250	215	275	
Полезный объем холодильной камеры, дм ³	190	225	225	225	190	225	190	190	220	175	190	225	-	-	225	215	180	275	
Полезный объем морозильной камеры (НТО), дм ³	95	70	95	70	95	60	70	60	60	60	60	60	165	95	95	35	35	-	
Средняя температура в холодильной камере*, °С	5	5	5	5	5	5	5	5	5	5	5	5	-	-	5	5	5	5	
Температура в морозильной камере, °С, не выше	-18	-18	-18	-18	-18	-18	-18	-18	-18	-18	-18	-18	-18	-18	-18	-18	-18	-18	
Мощность замораживания, кг/сут, не менее	12	5	12	12	7	5	5	5	3	3	5	5	20	12	12	2,5	2,5	-	
Номинальная общая площадь полок для хранения продуктов, м ²	1,15	1,2	1,3	1,2	1,15	1,0	1,0	0,85	1,2	1,0	1	1,2	-	-	1,3	1,0	0,8	1,0	
Рекомендуемая равномерная нагрузка на стеклополку, кг, не более	22	22	22	22	22	22	22	22	22	22	22	22	22	22	22	22	22	22	
Масса (нетто), кг, не более	81	68	81	76	67	65	64	61	60	55	66	73	56	42	71	55	51	53	
Установленный срок службы, лет, не менее	10	10	10	10	10	10	10	10	10	10	10	10	10	10	10	10	10	10	
Габаритные размеры, мм:																			
высота	1920	1900	2070	1900	1920	1800	1750	1650	1650	1450	1750	1900	1450	990	2070	1450	1300	1450	
ширина	600	600	600	600	600	600	600	600	600	600	600	600	600	600	600	600	600	600	
глубина	625	625	625	625	625	625	625	625	625	625	625	625	625	625	625	625	625	625	
Корректированный уровень звуковой мощности, дБа, не более	43	41	43	43	41	41	41	41	41	41	42	42	41	41	41	41	41	41	
Время повышения температуры в морозильной камере от минус 18 до минус 9°С при отключении электроэнергии, ч, не менее	17	17	17	17	17	12	17	12	12	12	17	17	12	12	17	13	13	-	
Класс энергетической эффективности**	В	А	В	А	В	А	В	А	В	А	В	С	В	А	А	А	А	В	
Суточный расход электроэнергии при температуре окружающего воздуха 25°С, кВт · ч***, не более	1,18	0,91	1,13	0,89	1,22	0,95	1,17	1,13	0,91	0,98	0,87	0,98	0,85	0,97	0,83	0,96	0,86	0,67	0,57
											1,07	1,26	1,09	1,37	0,86	0,66	0,72	0,79	0,62

* Средняя температура в холодильной камере не должна превышать 5°С на одном из положений ручки терморегулятора (на режиме «+5» электронного блока управления). При этом объективная оценка температур может быть осуществлена только в лабораторных условиях по методике в соответствии с п.5.5 ГОСТ 16317-87.

** Класс энергетической эффективности указан в этикетке энергетической эффективности, табличке энергоэффективности. Определяется по ГОСТ Р 51565-2000.

*** Определяется в лабораторных условиях в соответствии с ГОСТ 16317-87.