

Panasonic®

Инструкция по эксплуатации

Интегрированный телефон

Модель № **KX-TS2388RU**



Благодарим за покупку техники компании Panasonic.

Этот аппарат поддерживает услуги АОН и Caller ID. Чтобы телефон отображал номер вызывающего абонента, необходимо подключить услугу АОН или Caller ID.

Прежде чем использовать аппарат, изучите эту инструкцию по эксплуатации и сохраните ее для справок.

Посетите наш веб-сайт: <http://www.panasonic.ru>

Содержание

Введение		Программирование	
Прилагаемые аксессуары.....	3	Программируемые	
Для вашей безопасности.....	4	настройки.....	21
Важная информация по		Специальные указания	
технике безопасности.....	4	для программируемых	
Для наилучшей		установок.....	23
эксплуатации.....	5	Сервис идентификации	
Другая информация.....	5	вызывающего абонента	
Спецификации.....	5	Сервис идентификации	
Подготовка к работе		вызывающего абонента	
Органы управления.....	6	(АОН n Caller ID).....	24
Дисплей.....	7	Настройки по идентификации	
Установка и замена батарей....	8	звонящего абонента.....	25
Подсоединения.....	9	Список вызывавших	
Символы, использованные		абонентов.....	27
в этой инструкции по		Полезная информация	
эксплуатации.....	10	Дополнительная гарнитура ...	29
Настройка аппарата перед		Настольная установка.....	30
использованием.....	11	Настенная установка.....	31
Как сделать/Ответить на		Устранение	
вызов		неисправностей.....	33
Звонок абоненту.....	12	Индекс	
Ответ на звонок.....	13	Индекс.....	35
Полезные функции во время			
вызова.....	14		
Блокировка клавиатуры.....	15		
Однокнопочный набор			
номера			
Однокнопочный набор			
номера.....	16		
Скоростной набор номера			
Скоростной набор номера.....	18		
Телефонная книга			
Телефонная книга.....	19		
Последовательный набор			
номера.....	20		

Введение

Для вашего сведения

Рекомендуем записать следующую информацию, это поможет в случае ремонта по гарантии (Необходимо наличие гарантийного талона).

Серийный номер _____ Дата покупки _____
(указан на нижней стороне аппарата)

Название продавца и его адрес _____

Прикрепите ваш товарный чек здесь.

Прилагаемые аксессуары

Поставляемые аксессуары

№	Аксессуары	Количество
①	Телефонная трубка	1
②	Провод телефонной трубки	1
③	Телефонный шнур	1

①

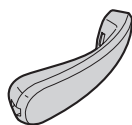

②

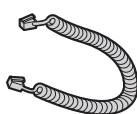

③



Введение

Для вашей безопасности

Во избежание нанесения тяжелых травм здоровью/утраты имущества, а также для обеспечения правильной и безопасной работы внимательно прочитайте этот раздел до начала использования данного аппарата.

ПРЕДУПРЕЖДЕНИЕ

Установка

- Во избежание возгорания или поражения электрическим током не допускайте попадания на аппарат капель дождя или другой жидкости.

Меры предосторожности при эксплуатации

- Не разбирайте аппарат.
- Не проливайте жидкости (моющие средства, очистители и т.д.) на вилку телефонного шнура и не допускайте ее намочения. Это может привести к возгоранию. Если вилка телефонного шнура намочена, немедленно вытащите ее из телефонной стенной розетки и не используйте в дальнейшем.

ОСТОРОЖНО

Установка и перемещение

- Ни в коем случае не подключайте телефон во время грозы.
- Ни в коем случае не устанавливайте розетки телефонной линии во влажных местах (если розетки не предназначены для установки во влажных местах).
- Ни в коем случае не трогайте неизолированные телефонные провода или контакты, если телефонная линия не отсоединена на сетевом интерфейсе.
- При установке или модификации телефонных линий соблюдайте осторожность.
- Этот аппарат не может делать вызовы, если:
 - включена блокировка клавиатуры.

- включена функция запрета набора номера (только номера экстренных служб могут быть набраны).

Батарея

- Рекомендуется использовать батареи, упомянутые на стр. 8.
- Не используйте старые и новые батареи одновременно.

Важная информация по технике безопасности

Во время использования аппарата необходимо соблюдать основные меры предосторожности, позволяющие уменьшить опасность возгорания, поражения электрическим током и получения личных травм. Меры предосторожности приведены ниже:

1. Не используйте этот аппарат вблизи воды, например, рядом с ванной, тазом, кухонной раковиной, емкостью для стирки, во влажном подвальном помещении или рядом с плавательным бассейном.
2. Избегайте использования телефона (не беспроводного типа) во время грозы. Существует незначительная опасность поражения электрическим током при ударе молнии.
3. Не используйте телефон для сообщения об утечке газа вблизи утечки.
4. Используйте только рекомендованные типы батарей, указанные в этом руководстве. Не бросайте батареи в огонь. Они могут взорваться. Выполняйте специальные местные правила утилизации отходов.

СОХРАНИТЕ ЭТИ ИНСТРУКЦИИ

Для данного продукта Изготовитель устанавливает срок службы 5 лет, начиная с даты изготовления, в том случае, если данный продукт используется строго в соответствии с настоящей инструкцией по эксплуатации и действующими техническими стандартами.

Введение

Для наилучшей эксплуатации

Окружающая среда

- Оберегайте аппарат от дыма, грязи, высокой температуры и вибрации.
- Не подвергайте аппарат воздействию прямого солнечного света.
- Не кладите на аппарат тяжелые предметы.
- Аппарат следует держать подальше от источников тепла (батареи центрального отопления, кухонных плит и т. п.). Аппарат не должен располагаться в помещениях с температурой ниже 0 °C или выше 40 °C. Кроме того, не следует располагать аппарат во влажных подвальных помещениях.

Регулярный уход за аппаратом

- Протирайте внешнюю поверхность аппарата сухой мягкой тканью.
- Не пользуйтесь бензином, растворителем или абразивными порошками.

Другая информация

Замечания об утилизации, передаче или возврате аппарата

- Этот аппарат может содержать вашу личную/конфиденциальную информацию. В целях защиты вашей личной/конфиденциальной информации, прежде чем утилизировать, передавать или возвращать аппарат, рекомендуется удалить из его памяти такую информацию, как телефонная книга или записи списка вызывавших абонентов.

Информация по обращению с отходами для стран, не входящих в Европейский Союз



Действие этого символа распространяется только на Европейский Союз. Если вы собираетесь выбросить данный продукт, узнайте в местных органах власти или у дилера, как следует поступать с отходами такого типа.

Спецификации

Источник питания:

Телефонная линия
3 батареи размером AA (R6, UM-3, LR6)

Размеры (В x Ш x Г):

Примерно 93 мм × 172 мм × 220 мм

Масса (Вес):

Примерно 550 г

Условия эксплуатации:

0 °C–40 °C, 20 %–80 %
относительной влажности
(без конденсата)

Дополнительная информация:

- Конструкция и технические характеристики могут быть изменены без предварительного уведомления.
- Иллюстрации, использованные в данной инструкции, могут незначительно отличаться от фактического изделия.

Подготовка к работе

Органы управления

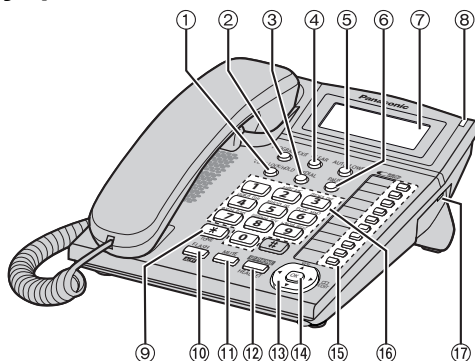

- | | |
|------------------------------------------------------|---------------------------------------------------------------------------------------------|
| ① [DIAL LOCK/HOLD] (стр. 14, 15) | ⑪ [MUTE] (стр. 14) |
| ② [PROGRAM/EXIT] (стр. 11, 16, 18, 21, 23) | ⑫ [SP-PHONE] (громкая связь) (стр. 12, 13, 16, 18, 27)
[HEADSET] (стр. 29) |
| ③ [REDIAL] (стр. 12) | ⑬ Кнопка-навигатор ([▲] , [▼] , [◀] , [▶]) (стр. 19, 20, 27) |
| ④ [CLEAR] (стр. 12, 18, 19, 20, 23) | ⑭ [OK] (стр. 11, 16, 21, 23, 27) |
| ⑤ [AUTO/LOWER] (стр. 16, 18) | ⑮ Клавиши однокнопочного набора номера (стр. 16) |
| ⑥ [PAUSE] (стр. 13) | ⑯ Клавиши набора номера/Номера прямого набора (стр. 18) |
| ⑦ Дисплей (стр. 7) | ⑰ Переключатель звонка (RINGER) (стр. 13) |
| ⑧ Индикатор вызова (стр. 13) | |
| ⑨ [*] (TONE) (стр. 14) | |
| ⑩ [FLASH] (стр. 14)
[AON] (стр. 25) | |

Как пользоваться кнопкой-навигатором и кнопкой **[OK]**

Эта кнопка имеет пять функциональных направлений, помеченных стрелками и **[OK]** (подтверждение).

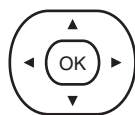











- Нажатие вверх и вниз позволяет войти в список звонивших абонентов и просматривать меню.
- Нажатие вправо или влево позволяет просматривать записи телефонной книги и передвигать курсор при вводе записи. Нажатие вправо также используется для выбора необходимой записи.
- Нажатие **[OK]** позволяет выбрать или подтвердить операцию.

В данной инструкции по эксплуатации кнопка-навигатор показана стрелками **[▼]**, **[▲]**, **[◀]** или **[▶]** и **[OK]**.

Подготовка к работе

Дисплей

Символы, отображаемые на дисплее

Пиктограмма	Значение
	Установлен режим блокировки клавиатуры (стр. 15).
	Информация о вызывавшем абоненте была просмотрена, был дан ответ на вызов или сделан обратный вызов из списка вызывавших абонентов (стр. 27).
	Аппарат в режиме работы громкой связи (стр. 12).
	Мигает, если уровень заряда батарей низок. Для замены батарей, см. стр. 8.
	Нажмите кнопку [AON] для получения информации о звонящем абоненте (только для пользователей AON).
	[PAUSE] была нажата во время набора номера или сохранения телефонного номера.
	[FLASH] при сохранении телефонного номера была нажата эта кнопка.
	[*] была нажата во время набора номера.
	[#] была нажата во время набора номера.
	Аппарат в режиме работы с гарнитурой.

Подготовка к работе

Установка и замена батарей

Установка батарей

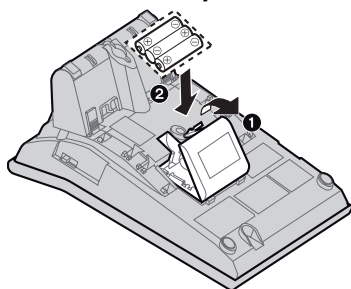

- 1** Нажмите по направлению стрелки и откройте крышку (1).
- 2** Установите батареи указанным способом (2), соблюдая полярность.
- 3** Закройте крышку батарейного отсека.
 - После замены батарей аппарат перезагрузится и на дисплее будет отображаться "установка часов" тех пор, пока время не будет установлено.
 - Для установки времени см. стр. 11.
- Батареи в комплект телефона не входят.
- Установите 3 щелочные (LR6) или марганцевые (R6, UM-3) батареи типа "AA". Рекомендуется использовать батареи производства Panasonic. Срок работы батареи:
 - до 6 месяцев при использовании щелочных (щелочных) батарей.
 - до 3 месяцев при использовании марганцевых батарей.
- Срок работы батареи зависит от условий эксплуатации и температуры окружающей среды.
- Убедитесь, что батареи установлены правильно.

АППАРАТ МОЖЕТ НЕПРАВИЛЬНО РАБОТАТЬ, ЕСЛИ БАТАРЕИ НЕ УСТАНОВЛЕННЫ.

Замена батарей

Если мигает символ "☐" - батареи разряжены. Установите новые батареи как можно быстрее. Если батареи не заменены после появления "☐" на дисплее, аппарат может работать неправильно.

- Сохраните необходимые записи в телефонной книге, т.к. после замены батарей записи из списка повторного набора будут удалены.

- 1** Отсоедините телефонный шнур от аппарата.
- 2** Нажмите вниз по направлению стрелки и откройте крышку.
- 3** Замените батареи на новые соблюдая полярность (+, –) и закройте крышку.
- 4** Подсоедините телефонный шнур к аппарату.

Меры предосторожности при использовании батарей:

Используйте батареи должным образом, иначе аппарат может быть поврежден из-за утечки электролита.

- не используйте разные типы батарей одновременно.
- не заряжайте, не замыкайте, не разбирайте, не нагревайте и не бросайте в огонь.
- меняйте все батареи одновременно.

Дополнительная информация:

- если батареи не установлены, либо их заряда недостаточно, информация на дисплее отображаться не будет. Установите время заново после замены батарей.
- заменяйте все батареи раз в 6 месяцев, если используются щелочные батареи, в противном случае могут произойти сбои в работе аппарата. (При использовании марганцевых батарей заменяйте их раз в 3 месяца).
- не использовать никель кадмиевые (ni-Cd) батареи.

Подготовка к работе

Подсоединения

Подсоедините провод телефонной трубки (1) к трубке и аппарату. Подсоедините телефонный шнур до щелчка к аппарату и к розетке телефонной линии (2). После подсоединения телефонной линии поднимите трубку и убедитесь в наличии гудка.

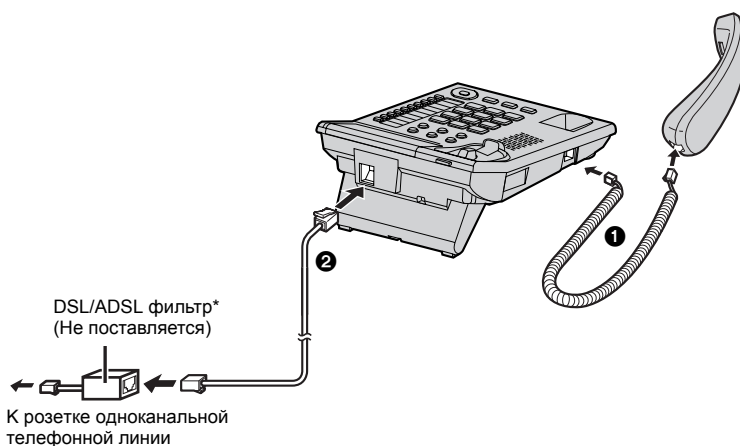

- Используйте только трубку Panasonic для моделей KX-TS2388RU.
- Используйте только поставляемый телефонный шнур. Использование другого шнура может привести к неправильной работе аппарата.

* Для пользователей технологии DSL/ADSL

Подсоедините DSL/ADSL фильтр (проконсультируйтесь с поставщиком услуги) к телефонной линии между аппаратом и розеткой телефонной линии в следующих случаях:

- слышен шум во время разговора.
- услуга идентификации вызывающего абонента работает некорректно.

Подготовка к работе

Символы, использованные в этой инструкции по эксплуатации

Символ	Значение
[]	Слова в скобках означают наименования кнопок аппарата.
→	Перейдите к следующей операции.
“ ”	Слова в кавычках указывают меню на дисплее. Например: “сохр тел книгу ?”
[▼] / [▲]: “ ”	Нажмите [▼] или [▲] для выбора слов в кавычках. Например: [▼] / [▲]: “выкл”

Подготовка к работе

Настройка аппарата перед использованием

Отображаемый язык

Вы можете выбрать "русский" (Русский), "українська" (Украинский) или "English" (Английский) в качестве языка меню дисплея.

Установка по умолчанию — "русский" (Русский).

1 [PROGRAM/EXIT] → [▼] / [▲]:
"ВЫБОР ЯЗЫКА" → [OK]

2 [▼] / [▲]: Выберите нужную настройку → [OK] → [PROGRAM/EXIT]

Дата и время

1 [PROGRAM/EXIT] → [▼] / [▲]:
"УСТАНОВИТЕ ЧАСЫ" → [OK]

2 Введите текущий год 2 цифрами.

Например, 2010

[1] [0]

- Год можно установить в диапазоне от 2000 до 2099.

3 [OK]

4 Введите текущие час и минуту 2 цифрами для каждого параметра.

Например, 9:30

[0] [9] [3] [0]

5 [OK]

6 Введите текущие день и месяц 2 цифрами для каждого параметра.

Например, 15 Июля

[1] [5] [0] [7]

7 [OK] → [PROGRAM/EXIT]

- Если время и дата введены неправильно, будет отображаться "ОШИБКА" и вы не сможете продолжать вводить данные. Введите корректные дату и время.

Для пользователей услуги Caller ID (стр. 24)

Если доступна услуга отображения времени при идентификации вызывающего абонента:

- При получении информации о вызывающем абоненте произойдет переустановка времени, если:
 - установленные дата и время неправильные.
 - регулировка времени включена.

Режим набора номера

Если не удается делать вызовы, измените эту настройку в соответствии с услугой, предоставляемой телефонной компанией.

Установка по умолчанию

"ИМПУЛЬСНЫЙ".

"ТОНАЛЬНЫЙ": Для тонального набора.

"ИМПУЛЬСНЫЙ": Для дискового/импульсного набора.

1 [PROGRAM/EXIT]

2 [▼] / [▲]: "ПРОГРАММИР ?"
→ [OK]

3 [▼] / [▲]: "РЕЖИМ НАБОРА"
→ [OK]

4 [▼] / [▲]: Выберите нужную настройку → [OK]
→ [PROGRAM/EXIT]

Как сделать/Ответить на вызов

Звонок абоненту

- 1** Снимите трубку и наберите телефонный номер.
- 2** При завершении разговора положите трубку на рычаг.

Использование громкой связи

- 1** **[SP-PHONE]** → Наберите телефонный номер.
ИЛИ
Наберите телефонный номер → **[SP-PHONE]**
 - Не говорите одновременно с абонентом.
 - При неправильном наборе, нажмите **[SP-PHONE]** и начните сначала с шага 1.
- 2** Окончив разговор, нажмите **[SP-PHONE]**.

Дополнительная информация:

- Для получения наилучших результатов используйте громкую связь, когда вокруг достаточно тихо. Если необходимо, отрегулируйте громкость громкоговорителя (спикерфона).
- Вы можете переключиться на трубку, просто подняв ее. Для обратного переключения на громкоговоритель нажмите **[SP-PHONE]** и положите трубку на рычаг.

Регулировка громкости в трубке или громкоговорителе

- Нажимайте **[▼]** или **[▲]** при разговоре.
- “□” показывает один уровень.

Как сделать вызов, используя список повторного набора

20 последних набранных номеров сохраняются в списке повторного набора.

- 1** **[REDIAL]**
- 2** **[▼]** / **[▲]**: Выберите нужный номер телефона.
 - Можно также передвигаться по списку, нажимая **[REDIAL]**.
 - Для выхода из списка нажмите **[PROGRAM/EXIT]**.
- 3** Чтобы сделать звонок, поднимите трубку или нажмите **[SP-PHONE]**.

Автоматический дозвон.

При использовании громкоговорителя и повторном наборе номера, если другой абонент занят, аппарат автоматически будет перенабирать номер до 4-х раз. При ожидании повторного набора на дисплее будет отображаться “ПОВТОР НАБОРА”.

При повторном наборе номера микрофон автоматически отключается.

- Автоматический набор отменяется при нажатии **[FLASH]**.
- Если микрофон не отключился при установлении соединения, нажмите **[MUTE]**.

Удаление номера из списка повторного набора

- 1** **[REDIAL]**
- 2** **[▼]** / **[▲]**: Выберите нужный номер телефона.
- 3** **[CLEAR]**
 - Если отображается “НЕТ ЗАПИСЕЙ”, список пуст.
- 4** **[PROGRAM/EXIT]**

Как сделать/Ответить на вызов

Пауза (для абонентов УАТС/ службы междугородной связи)

Во время вызовов с использованием УАТС (учрежденческой АТС) или службы междугородной связи иногда необходимо использование паузы. При сохранении в телефонной книге номера карты для звонков по междугородней связи или ПИН-кода, потребуется также вставка паузы. Например, если необходимо набрать номер доступа к линии "9" при выполнении внешних вызовов через УАТС:

- 1** [9] → [PAUSE]
- 2** Наберите телефонный номер.
- 3** Чтобы сделать звонок, поднимите трубку или нажмите [SP-PHONE].

Дополнительная информация:

- Пауза длительностью 3,5 секунды вставляется при каждом нажатии [PAUSE]. При необходимости нажимайте кнопку повторно для создания более долгих пауз.

Ответ на звонок

При поступлении входящего вызова аппарат звонит, индикатор звонка мигает и на дисплее отображается "входящий вызов". Вы можете ответить на звонок просто подняв трубку.

Использование громкой связи

- 1** [SP-PHONE]
- 2** Закончив разговор, нажмите [SP-PHONE].

Дополнительная информация:

- Индикатор звонка мигает когда
 - номер набирается в импульсном режиме или
 - кто-либо снял или повесил трубку на телефоне подключенном к этой же телефонной линии.

Это нормально.

Регулировка громкости звонка

Вы можете установить уровень громкости звонка на HIGH (ВЫСОКИЙ), MID (СРЕДНИЙ), LOW (НИЗКИЙ) или OFF (ВЫКЛ). Установка по умолчанию - HIGH (ВЫСОКИЙ).

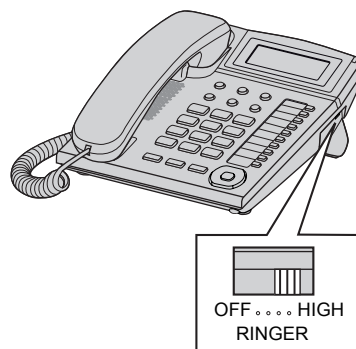

Как сделать/Ответить на вызов

Полезные функции во время вызова

Удержание вызова

Эта функция позволяет удержать входящий вызов.

1 Нажмите [**☎ DIAL LOCK/HOLD**] во время вызова.

- При использовании трубки, ее можно положить на рычаг.
- Во время удержания вызова обе стороны прослушивают музыку. Для отмены музыкального звучания, см. стр. 21.

2 Для выхода из режима удержания поднимите трубку, если она на рычаге.

ИЛИ

Нажмите [**☎ DIAL LOCK/HOLD**] если трубка не на рычаге.

ИЛИ

Нажмите [**SP-PHONE**] если используется громкая связь.

Дополнительная информация:

- Если имеется параллельный телефон, просто поднимите его трубку.

Отключение микрофона

В режиме отключения звука вы можете слышать другого абонента, а он вас нет.

1 Во время вызова, нажмите [**MUTE**].

2 Чтобы продолжить разговор, нажмите [**MUTE**].

Флэш

[**FLASH**] позволяет использовать специальные функции вашей АТС (например, передача вызова на другой аппарат) или выполнять доступ к дополнительным телефонным услугам.

Дополнительная информация:

- Об изменении времени флэш см. стр. 21.

Для пользователей услуги ожидания вызова

Для пользования функцией ожидания вызова необходимо подключить услугу ожидающего вызова у вашего оператора связи/в телефонной компании. Эта функция позволяет принимать вызовы в тот момент, когда вы уже говорите по телефону. При поступлении вызова во время разговора по телефону вы услышите тональный сигнал ожидающего вызова.

1 Нажмите [**FLASH**] чтобы ответить на 2-й вызов.

2 Для переключения между вызовами нажимайте [**FLASH**].

Дополнительная информация:

- Подробнее о наличии и предоставлении этой услуги в вашей местности можно узнать у вашего оператора связи/в телефонной компании.

Временный режим тонального набора (для пользователей аппаратов с дисковым номеронабирателем или телефонной сети с импульсным набором)

Если необходимо выполнить доступ к службам с тональным набором (например, к телефонной банковской службе), можно временно переключить режим набора с импульсного на тональный. Нажмите [*****] (TONE) до ввода номеров, требующих тонального набора.

Как сделать/Ответить на вызов

Блокировка клавиатуры

Эта функция запрещает совершение внешнего вызова. Настройка по умолчанию-ВЫКЛ.

Важно:

- Если установлены блокировка клавиатуры или запрет набора номера (стр. 23), только номера экстренных служб (номера, начинающиеся с #, в телефонной книге) могут быть набраны. Рекомендуется сохранить номера экстренных служб в телефонной книге, памяти однокнопочного или скоростного набора перед использованием функций блокировок.
- Если установлена блокировка клавиатуры, нет возможности сохранить, отредактировать или удалить номера экстренных служб, начинающихся с #, в телефонной книге, памяти однокнопочного или скоростного набора.

Для включения/отключения блокировки клавиатуры

1 [☎ DIAL LOCK/HOLD]

- «☎» мигает на дисплее.

2 Введите пароль (по умолчанию «1111») → [OK]

Дополнительная информация:

- Если блокировка клавиатуры включена, на дисплее отображается «☎».
- Будет отображаться «**НАБОР ЗАБЛОКИР**», если нажаты клавиши набора до/после:
 - поднятия трубки.
 - нажатия [SP-PHONE].

Однокнопочный набор номера

Однокнопочный набор номера

Можно сохранить до 20 телефонных номеров в памяти однокнопочного набора номера (10 номеров в ВЕРХНЕМ сегменте и 10 номеров в НИЖНЕМ сегменте). Не нажимайте клавиши однокнопочного набора до сохранения информации во избежание ошибок.

Дополнительная информация:

- Если телефонный номер сохраняется в памяти однокнопочного набора на кнопку, на которой уже сохранен номер, предыдущий номер удаляется.
- Для сохранения номеров экстренных служб см. стр. 19.

ВЕРХНИЙ сегмент

Сохранение номеров телефонов

- 1** [PROGRAM/EXIT] → [▼] / [▲]: "сохр однокнопоч" → [OK]
- 2** Введите имя абонента (макс. 15 знаков) → [OK]
- 3** Введите номер телефона абонента (макс. 32 цифры) → [OK]
- 4** Нажмите клавишу однокнопочного набора.
 - Прозвучит длительный звуковой сигнал.

5 [PROGRAM/EXIT]

Дополнительная информация:

- Рекомендуется сохранить номер для экстренных нужд в [EMERGENCY].

Удаление сохраненного номера

- 1** Нажмите клавишу однокнопочного набора.
- 2** [CLEAR] → [OK]
 - Прозвучит длительный звуковой сигнал.

Набор сохраненного номера

- 1** Поднимите трубку или нажмите [SP-PHONE].
- 2** Нажмите клавишу однокнопочного набора.
- 3** По завершению разговора, положите трубку на рычаг или нажмите [SP-PHONE].

ИЛИ

- 1** Нажмите клавишу однокнопочного набора.
- 2** Поднимите трубку или нажмите [SP-PHONE].
- 3** По завершению разговора, положите трубку на рычаг или нажмите [SP-PHONE].

НИЖНИЙ сегмент

Сохранение номеров телефонов

- 1** [PROGRAM/EXIT] → [▼] / [▲]: "сохр однокнопоч" → [OK]
- 2** Введите имя абонента (макс. 15 знаков) → [OK]
- 3** Введите номер телефона абонента (макс. 32 цифры) → [OK]
- 4** [AUTO/LOWER] → Нажмите клавишу однокнопочного набора.
 - Прозвучит длительный звуковой сигнал.
- 5** [PROGRAM/EXIT]

Удаление сохраненного номера

- 1** [AUTO/LOWER] → Нажмите клавишу однокнопочного набора.
- 2** [CLEAR] → [OK]
 - Прозвучит длительный звуковой сигнал.

Однокнопочный набор номера

Набор сохраненного номера

- 1** Поднимите трубку или нажмите **[SP-PHONE]**.
- 2** **[AUTO/LOWER]** → Нажмите клавишу однокнопочного набора.
- 3** По завершению разговора, положите трубку на рычаг или нажмите **[SP-PHONE]**.

ИЛИ

- 1** **[AUTO/LOWER]** → Нажмите клавишу однокнопочного набора.
- 2** Поднимите трубку или нажмите **[SP-PHONE]**.
- 3** По завершению разговора, положите трубку на рычаг или нажмите **[SP-PHONE]**.

Карточка-памятка

Используйте карточку-памятку для записи имен/телефонных номеров для клавиш однокнопочного набора.

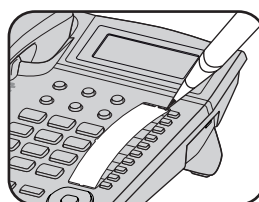

Скоростной набор номера

Скоростной набор номера

Можно сохранить до 10 номеров в памяти быстрого набора номера. Клавиши от **[0]** до **[9]** используются как клавиши для быстрого набора номера. Не нажимайте клавиши до сохранения информации во избежание ошибок.

Дополнительная информация:

- Если телефонный номер сохраняется в памяти однокнопочного набора на кнопку, на которой уже сохранен номер, предыдущий номер удаляется.
- Для сохранения номеров экстренных служб см. стр. 19.

Сохранение номеров телефонов

- 1** **[PROGRAM/EXIT]** → **[▼]** / **[▲]**: "СОХР БЫСТР НАВ" → **[OK]**
- 2** Введите имя абонента (макс. 15 знаков) → **[OK]**
- 3** Введите номер телефона абонента (макс. 32 цифры) → **[OK]**
- 4** Нажмите нужную клавишу (от **[0]** до **[9]**).
 - Прозвучит длительный звуковой сигнал.
- 5** **[PROGRAM/EXIT]**

Удаление сохраненного номера

- 1** **[AUTO/LOWER]** → Нажмите клавишу набора номера (от **[0]** до **[9]**) для удаления телефонного номера.
- 2** **[CLEAR]** → **[OK]**
 - Прозвучит длительный звуковой сигнал.

Набор сохраненного номера

- 1** Поднимите трубку или нажмите **[SP-PHONE]**.
- 2** **[AUTO/LOWER]** → Нажмите нужную клавишу (от **[0]** до **[9]**).
- 3** По завершению разговора, положите трубку на рычаг или нажмите **[SP-PHONE]**.

ИЛИ

- 1** **[AUTO/LOWER]** → Нажмите нужную клавишу (от **[0]** до **[9]**).
- 2** Поднимите трубку или нажмите **[SP-PHONE]**.
- 3** По завершению разговора, положите трубку на рычаг или нажмите **[SP-PHONE]**.

Телефонная книга

Телефонная книга

С помощью телефонной книги возможно сделать вызов, не набирая номер вручную. Можно сохранить до 50 имен и номеров.

Добавление записей

1 [PROGRAM/EXIT]

2 [▼]/[▲] → "СОХР ТЕЛ КНИГУ ?" → [OK]

- На дисплее отобразится количество сохраненных записей.

3 Введите имя абонента (макс. 15 знаков) → [OK]

4 Введите номер телефона абонента (макс. 32 цифры) → [OK]

- Чтобы добавить другие записи, повторите, начиная с шага 2.
- Если на дисплее отображается "ТЕЛ КНИГА ПОЛНА" на шаге 2, нажмите [PROGRAM/EXIT] для выхода из режима программирования. Для удаления других записей из телефонной книги см. стр. 20

5 [PROGRAM/EXIT]

Для сохранения номеров экстренных служб

Номера экстренных служб, сохраненные в телефонной книге, памяти однонопочного набора или памяти скоростного набора, могут быть набраны, даже если установлены блокировка клавиатуры (стр. 15) или запрет набора номера (стр. 23). Для сохранения номера, как номера экстренной службы, добавьте # в начале наименования записи.

Таблица символов для ввода записей

Кнопки	Русский/ Украинский	Английский
[1]	& ' () , - . / 1	& ' () , - . / 1
[2]	А Б В Г 2	a b c A B C 2
[3]	Д Е Ж З 3	d e f D E F 3
[4]	И Й К Л 4	g h i G H I 4
[5]	М Н О П 5	j k l J K L 5
[6]	Р С Т У 6	m n o M N O 6
[7]	Ф Х Ц Ч 7	p q r s P Q R S 7
[8]	Ш Щ Ъ Ы 8	t u v T U V 8
[9]	Ь Э Ю Я 9	w x y z W X Y Z 9
[0]	Пробел r e I i Ÿ 0	0 Пробел
[*]	*	*
[#]	#	#

- Для ввода другого символа, расположенного на той же самой клавише набора, нажмите [▶] для сдвига курсора.
- Нажмите [MUTE] для изменения алфавита при вводе символов (Русский/Украинский или Английский).

Исправление ошибки

Нажмите [◀] или [▶] для сдвига курсора к месту, где необходимо исправление, затем нажмите [CLEAR]. Введите правильный символ или цифру.

- Нажмите и удерживайте [CLEAR] для удаления всех символов или цифр.

Телефонная книга

Поиск и вызов номера по записи в телефонной книге

Просмотр записей

- 1** Нажмите [**◀**] или [**▶**] для входа в список записей телефонной книги.
- 2** [**▼**] / [**▲**]: Выберите нужную запись.
 - Записи, начинающиеся с #, будут отображаться с первым приоритетом, если включены блокировка клавиатуры (стр. 15) или запрет набора номера (стр. 23).
- 3** Чтобы сделать звонок, поднимите трубку или нажмите [**SP-PHONE**].

Поиск по первому символу (по алфавиту)

- 1** Нажмите [**◀**] или [**▶**] для входа в список записей телефонной книги.
- 2** Нажмите клавишу набора номера от ([**0**]-[**9**], [*****] или [**#**]) содержащую искомый знак (стр. 19).
 - Нажимайте эту же клавишу, чтобы отобразить первую запись, соответствующую каждому знаку, находящемуся на этой клавише.
 - При отсутствии записи, соответствующей выбранному знаку, отображается следующая запись.
- 3** [**▼**] / [**▲**]: При необходимости пролистайте записи в телефонной книге.
- 4** Чтобы сделать звонок, поднимите трубку или нажмите [**SP-PHONE**].

Редактирование записей

- 1** Нажмите [**◀**] или [**▶**] для входа в список записей телефонной книги.
- 2** [**▼**] / [**▲**]: Выберите нужную запись → [**OK**]

- 3** При необходимости отредактируйте имя (макс. 15 знаков: стр. 19) → [**OK**]
- 4** При необходимости отредактируйте номер телефона (макс. 32 цифры) → [**OK**] → [**PROGRAM/EXIT**]

Удаление записей

- 1** Нажмите [**◀**] или [**▶**] для входа в список записей телефонной книги.
- 2** [**▼**] / [**▲**]: Выберите нужную запись → [**CLEAR**] → [**OK**]
 - Прозвучит длительный звуковой сигнал.
- 3** [**PROGRAM/EXIT**]

Последовательный набор номера

Эта функция позволяет набирать номера телефонов из телефонной книги во время вызова. Например, данную функцию можно использовать для набора номера доступа телефонной карты или PIN-кода банковского счета, которые сохранены в телефонной книге, что избавляет вас от необходимости набирать номер вручную.

- 1** Во время внешнего вызова нажмите [**◀**] или [**▶**].
- 2** [**▼**] / [**▲**]: Выберите нужную запись → [**OK**]



Дополнительная информация:

- При сохранении номера доступа телефонной карты и PIN-кода в телефонной книге в виде одной записи телефонной книги нажмите [**PAUSE**] для добавления пауз после номера или PIN-кода по мере необходимости (стр. 13).
- Если вы пользуетесь импульсным набором номера, необходимо нажать [*****] до нажатия [**◀**] или [**▶**] на шаге 1 для временного изменения набора номера на тональный.

Программирование

Программируемые настройки

Вы можете настроить аппарат, программируя следующие функции.

Убедитесь, что трубка на рычаге и “” или “” не отображается.

Программирование просмотр меню на дисплее

1 [PROGRAM/EXIT]

2 [▼] / [▲]: Для выбора нужного пункта в главном меню → [OK]

3 [▼] / [▲]: Для выбора нужной настройки → [OK]

- Этот шаг может зависеть от того, какая функция программируется.
- Для выхода из режима программирования, нажмите [PROGRAM/EXIT] или подождите 60 с.

Дополнительная информация:

- В следующей таблице < > обозначает настройки по умолчанию.
- Текущий пункт или настройка выделяются на дисплее.

Главное меню	Подменю	Настройка	Стр.
СОХР ТЕЛ КНИГУ ?	—	—	19
СОХР ОДНОКНОПОЧ	—	—	16
СОХР БЫСТР НАБ	—	—	18
ПРОГРАММИР ?	СМЕНА ПАРОЛЯ	<1111>	23
	ОГРАНИЧ ВЫЗОВА	—	23
	УСТ ДЛИТ FLASH *1	900/700/600/400/300/ 250/200/160/110/100/ 90/80 <100>	—
	РЕЖИМ НАБОРА	ТОНАЛЬНЫЙ/ ИМПУЛЬСНЫЙ <ИМПУЛЬСНЫЙ>	11
	КОНТРАСТ *2	□□□□/□□□□□□ <□□>	—
	УСТ МУЗ УДЕРЖ? *3	ВКЛ/ВЫКЛ <ВКЛ>	—
	ПОДСТРОЙКА ЧАСОВ *4	ВКЛ/ВЫКЛ <ВЫКЛ>	—

Программирование

Главное меню	Подменю	Настройка	Стр.
АОН ?	РЕЖИМ * ⁵	АОН/ВЫКЛ. АОН/ АВТО/Caller ID <АВТО>	–
	ЧИСЛО ЦИФР	7/6/5/4 <7>	26
	ЧИСЛО СИГНАЛОВ	5/4/3/2/1 <3>	26
	ДЛИТ. СИГНАЛА * ⁶	<140>	26
	ЗАДЕРЖ. СИГНАЛА * ⁶	<200>	26
	ЗАДЕР 1-ГО СИГН * ⁶	<320>	26
УСТАНОВИТЕ ЧАСЫ	–	–	11
ВЫБОР ЯЗЫКА	–	РУССКИЙ/ УКРАЇНСЬКА/English <РУССКИЙ>	11

*1 Время кратковременного сброса зависит от вашей телефонной АТС или офисной АТС. Проконсультируйтесь с поставщиком услуг, если необходимо.

*2 “□” показывает один уровень. Для более яркого уровня дисплея установите на более высокий уровень.

*3 Позволяет установить музыкальное сопровождение при удержании вызова.

*4 Если услуга корректировки времени при получении информации о вызывающем абоненте доступна в вашем регионе, данная функция позволяет отрегулировать время автоматически при получении информации о вызывающем абоненте. Для использования этой функции сначала установите дату и время.

*5 “АОН” для отечественного стандарта определения номера. “Caller ID” - для европейского. “ВЫКЛ. АОН” для отключения АОН. “АВТО” для обоих стандартов, отечественного и европейского.

*6 Каждое значение при вводе должно быть кратно 10 мс.

Программирование

Специальные указания для программируемых установок

Установка запрета на набор номера

Вы можете установить запрет на набор телефонных номеров, начинающихся с определенных цифр (1 или 2 цифры). Номера, начинающиеся на эти цифры не смогут быть набраны, кроме номеров экстренных служб (#), сохраненных в телефонной книге, памяти однокнопочного набора или скоростного набора.

- Если установлен запрет на набор номера, нет возможности сохранить, отредактировать или удалить номера экстренных служб, начинающихся с #, в телефонной книге, памяти однокнопочного или скоростного набора.

Установление запрета на набор номера

- 1** [PROGRAM/EXIT]
- 2** [▼] / [▲]: "ПРОГРАММИР ?"
→ [OK]
- 3** [▼] / [▲]: "ОГРАНИЧ ВЫЗОВА"
→ [OK]
 - Если пароль не был изменен (по умолчанию: 1111), перейдите к шагу 5.
- 4** Введите пароль → [OK]
- 5** Введите номера (1 или 2 цифры), на которые необходимо установить запрет ([0] до [9]) → [OK]
→ [PROGRAM/EXIT]

Удаление номера, на который установлено ограничение

- 1** [PROGRAM/EXIT]
- 2** [▼] / [▲]: "ПРОГРАММИР ?"
→ [OK]
- 3** [▼] / [▲]: "ОГРАНИЧ ВЫЗОВА"
→ [OK]
 - Если пароль не был изменен (по умолчанию: 1111), перейдите к шагу 5.
- 4** Введите пароль → [OK]
- 5** Нажмите и удерживайте [CLEAR] → [OK] → [PROGRAM/EXIT]

Изменение пароля

Примечание:

- При смене пароля необходимо запомнить новый пароль. Аппарат не отображает новый пароль. Если вы забыли пароль, обратитесь в сервисный центр Panasonic.

- 1** [PROGRAM/EXIT]
- 2** [▼] / [▲]: "ПРОГРАММИР ?"
→ [OK]
- 3** [▼] / [▲]: "СМЕНА ПАРОЛЯ"
→ [OK]
- 4** Введите текущий 4-значный пароль (по умолчанию: "1111")
→ [OK]
 - При вводе неправильного пароля, будут отображаться "ошибка" и "----" на дисплее. Введите правильный пароль.
- 5** Введите новый 4-значный пароль → [OK] → [PROGRAM/EXIT]

Сервис идентификации вызывающего абонента

Сервис идентификации вызывающего абонента (АОН и Caller ID)

Идентификация вызывающего абонента это услуга, предоставляемая телефонной компанией, которая будет работать только после ее подключения.

Данный аппарат автоматически распознает оба стандарта определения номера, Caller ID или АОН. В странах СНГ основным стандартом определения номера остается АОН. Для АОН требуются некоторые специфические настройки. Данный аппарат также поддерживает стандарт Caller ID разных форматов. В некоторых АТС поддерживается стандарт Caller ID нового Европейского формата. В зависимости от услуг, предоставляемых телефонной компанией, дата/время звонка или имя абонента, могут не отображаться на дисплее. Данный аппарат может сохранить информацию о 50 последних входящих вызовах, включая время и дату, в списке вызывавших абонентов. Данные о последнем вызывавшем абоненте идут первыми в списке. При получении информации о 51-м абоненте, информация о самом раннем вызове удаляется. Используя список, можно перезвонить абоненту автоматически. Можно сохранять номер из списка вызывавших абонентов в телефонной книге, памяти однокнопочного набора и памяти скоростного набора.

Функции сервиса идентификации вызывающего абонента

При поступлении входящего вызова имя и номер абонента отображаются на дисплее.

- Если аппарат не может принять информацию о вызывающем абоненте, отображается следующее сообщение:
 - **"НОМЕР НЕДОСТУПЕН"**: Вызов поступил из зоны, в которой сервис идентификации вызывающего абонента не действует.
 - **"ЧАСТНЫЙ АБОНЕНТ"**: Абонент запретил отправку информации о себе.
 - **"МЕЖДУГОРОДНИЙ"**: Вызывающий абонент сделал междугородний звонок.
- Если аппарат подключен к системе УАТС, информация о вызывающем абоненте может приниматься неправильно. Обратитесь к поставщику услуг УАТС.
- Если батареи разряжены, номер вызывающего абонента не будет отображаться на дисплее.

Отображение имен звонящих абонентов

При получении информации о вызывающем абоненте и ее совпадении с номером, сохраненном в телефонной книге, памяти однокнопочного набора или памяти скоростного набора, сохраненное имя абонента отображается на дисплее и в списке вызывавших абонентов.

Сервис идентификации вызывающего абонента

Настройки по идентификации звонящего абонента

Как получить информацию о вызывающем абоненте

Для пользователей АОН:

При получении входящего вызова нажмите кнопку **[АОН]** для отображения информации. Для ответа на вызов после получения информации о звонящем абоненте поднимите трубку или нажмите **[SP-PHONE]**. Для ответа на вызов и получения информации о вызывающем абоненте одновременно, не нажимайте кнопку **[АОН]** перед поднятием трубки или нажатия **[SP-PHONE]**.

Для пользователей Caller ID:

При получении входящего вызова информация о вызывающем абоненте получается автоматически, нет необходимости нажимать какие-либо кнопки. Для ответа на вызов после получения информации о звонящем абоненте поднимите трубку или нажмите **[SP-PHONE]**.

Дополнительная информация:

- В режиме "АВТО" "**[АОН]**" появится на дисплее и станет доступной после 2-го звонка.

Пропущенные вызовы

Для пользователей АОН:

Если кнопка **[АОН]** нажата для получения информации о вызывающем абоненте, но вызов остался без ответа, то такой вызов аппарат определяет как пропущенный. Если же кнопка **[АОН]** не была нажата при входящем вызове, аппарат не отображает информацию о пропущенном вызове.

Для пользователей Caller ID:

Вызов считается пропущенным, если на него не был дан ответ. На дисплее будет отображаться число пропущенных вызовов, если аппарат находится в режиме ожидания. Данная информация дает понять, что необходимо просмотреть список вызывавших абонентов, звонивших в ваше отсутствие.

Если информация о вызывавших абонентах была просмотрена ранее, после чего более не было новых вызовов, число пропущенных вызовов уже не будет отображаться в режиме ожидания.

- Если имеются непросмотренные пропущенные вызовы, число пропущенных вызовов будет отображаться при входе в список звонивших абонентов.

Выбор режима идентификации вызывающего абонента

Доступно 4 режима:

- "АВТО" (по умолчанию): аппарат автоматически опознает услугу АОН или Caller ID в зависимости от того, какая услуга предоставляется.
- "АОН": установка аппарата на услугу АОН.
- "Caller ID": установка аппарата на услугу Caller ID. Чтобы использовать услугу Caller ID, необходимо подключить ее.
- "выкл. АОН": отключение режима АОН.

Для пользователей услуги АОН или Caller ID рекомендуется установка "АВТО" (по умолчанию), позволяющая избежать проблем с определением номера в случае изменения услуги в будущем.

- 1 [PROGRAM/EXIT]**
- 2 [▼] / [▲]: "АОН ?" → [OK]**
- 3 [▼] / [▲]: "РЕЖИМ" → [OK]**
- 4 [▼] / [▲]: Выберите нужный режим → [OK] → [PROGRAM/EXIT]**

Сервис идентификации вызывающего абонента

Выбор отображаемого количества цифр для пользователей АОН

Можно выбрать количество цифр телефонного номера для отображения. Чтобы номер отображался правильно, эта установка должна быть настроена на количество цифр в телефонном номере в вашем городе (например, 7 цифр в Москве).

- 1 [PROGRAM/EXIT]
- 2 [▼] / [▲]: "АОН ?" → [OK]
- 3 [▼] / [▲]: "число цифр" → [OK]
- 4 [▼] / [▲]: Выберите нужную настройку (4-7) → [OK] → [PROGRAM/EXIT]

- Возможны случаи, когда информация о вызывающем абоненте не отправляется АТС, или когда номер вызывающего абонента отображается неверно.

Выбор числа сигналов запроса

Если информация о вызывающем абоненте принимается неверно, то можно изменить число сигналов запроса.

Установка по умолчанию 3.

- 1 [PROGRAM/EXIT]
- 2 [▼] / [▲]: "АОН ?" → [OK]
- 3 [▼] / [▲]: "число сигналов" → [OK]
- 4 [▼] / [▲]: Выберите нужную настройку (1-5) → [OK] → [PROGRAM/EXIT]

Выбор длительности сигналов запроса

Если информация о вызывающих абонентах принимается неверно, можно изменить длительность сигнала запроса.

Установка по умолчанию 140 мс.

- 1 [PROGRAM/EXIT]

- 2 [▼] / [▲]: "АОН ?" → [OK]
- 3 [▼] / [▲]: "длит. сигнала" → [OK]
- 4 Введите длительность сигналов запроса (100-300 мс; кратно 10) → [OK] → [PROGRAM/EXIT]

Выбор задержки между сигналами запроса

Если информация о вызывающем абоненте принимается неверно, то можно изменить задержку между сигналами запроса.

Установка по умолчанию 200 мс.

- 1 [PROGRAM/EXIT]
- 2 [▼] / [▲]: "АОН ?" → [OK]
- 3 [▼] / [▲]: "задерж. сигнала" → [OK]
- 4 Введите длительность задержки (от 100 до 900 мс; кратно 10) → [OK] → [PROGRAM/EXIT]

Выбор задержки для ответа на вызов

Если информация о вызывающем абоненте принимается неверно, то можно изменить время между повторяющимися сигналами запроса.

Установка по умолчанию 320 мс.

- 1 [PROGRAM/EXIT]
- 2 [▼] / [▲]: "АОН ?" → [OK]
- 3 [▼] / [▲]: "задер 1-го сигн" → [OK]
- 4 Введите длительность задержки (от 100 до 900 мс; кратно 10) → [OK] → [PROGRAM/EXIT]

Все установленные по умолчанию параметры АОН приведены в соответствии с требованиями отечественных стандартов. Изменение параметров в ту или иную сторону может привести как к увеличению вероятности определения номера, так и к ее уменьшению.

Сервис идентификации вызывающего абонента

Список вызывавших абонентов

Примечание:

- Убедитесь, что дата и время установлены правильно (стр. 11).

Просмотр списка вызывавших абонентов и обратный вызов

- 1** Нажмите [▼] или [▲] для входа в список вызывавших абонентов.
- 2** Нажмите [▼] для поиска с самого последнего вызова или [▲] для поиска с самого раннего.
- 3** Чтобы набрать номер, поднимите трубку или нажмите [SP-PHONE].
- 4** Для выхода, нажмите [PROGRAM/EXIT].

Дополнительная информация:

- Если позицию уже просматривали или на вызов ответили, то отображается "✓".
- Если на 1 шаге появляется "НЕТ ЗАПИСЕЙ", список вызывавших абонентов пуст.

Редактирование телефонного номера вызывавшего абонента

- 1** Нажмите [▼] или [▲] для входа в список вызывавших абонентов.
- 2** [▼] / [▲]: Выберите нужную запись → [OK] или [▶].

- 3** Добавьте или удалите цифры к началу номера, если необходимо.
 - Для добавления цифры нажмите нужную клавишу набора.
 - Для удаления цифры нажмите [CLEAR] или [#].
- 4** Чтобы набрать номер, поднимите трубку или нажмите [SP-PHONE].

Удаление выбранной информации о звонившем абоненте

- 1** Нажмите [▼] или [▲] для входа в список вызывавших абонентов.
- 2** [▼] / [▲]: Выберите нужную запись.
- 3** [CLEAR]
 - Прозвучит длительный звуковой сигнал.
- 4** [PROGRAM/EXIT]

Удаление всей информации о звонивших абонентах

- 1** [CLEAR]
 - Прозвучит длительный звуковой сигнал.
- 2** "УДАЛИТЬ ВСЕ?" → [OK]
 - Прозвучит длительный звуковой сигнал.
- 3** [PROGRAM/EXIT]

Сервис идентификации вызывающего абонента

Сохранение информации о звонившем абоненте в телефонной книге

- 1** Нажмите [▼] или [▲] для входа в список вызывавших абонентов.
- 2** [▼] / [▲]: Выберите нужную запись → [OK] или [▶].
 - Отредактируйте номер, если необходимо.
- 3** [OK]
 - Если имеется информация об имени, перейдите к шагу 5.
- 4** Введите имя (15 символов максимум: стр. 19) → [OK]
- 5** “▼ТЕЛ КНИГА” → [OK]
 - Прозвучит длительный звуковой сигнал.

6 [PROGRAM/EXIT]

Сохранение информации о вызывавшем абоненте в памяти однокнопочного набора

- 1** Нажмите [▼] или [▲] для входа в список вызывавших абонентов.
- 2** [▼] / [▲]: Выберите нужную запись → [OK] или [▶].
 - Отредактируйте номер, если необходимо.
- 3** [OK]
 - Если имеется информация об имени, перейдите к шагу 5.
- 4** Введите имя (15 символов максимум: стр. 19) → [OK]
- 5** Нажмите [▼] → “▼▲однокнопоч” → [OK]
- 6** Нажмите клавишу однокнопочного набора.

- Если телефонный номер сохраняется в памяти однокнопочного набора на кнопку, на которой уже сохранен номер, предыдущий номер удаляется.
- Прозвучит длительный звуковой сигнал.

7 [PROGRAM/EXIT]

Сохранение информации о вызывавшем абоненте в памяти скоростного набора

- 1** Нажмите [▼] или [▲] для входа в список вызывавших абонентов.
- 2** [▼] / [▲]: Выберите нужную запись → [OK] или [▶].
 - Отредактируйте номер, если необходимо.
- 3** [OK]
 - Если имеется информация об имени, перейдите к шагу 5.
- 4** Введите имя (15 символов максимум: стр. 19) → [OK]
- 5** Нажмите [▼] дважды → “▲БЫСТР НАБОР” → [OK]
- 6** Нажмите нужную клавишу у (от [0] до [9]).
 - Если телефонный номер сохраняется в памяти однокнопочного набора на кнопку, на которой уже сохранен номер, предыдущий номер удаляется.
 - Прозвучит длительный звуковой сигнал.

7 [PROGRAM/EXIT]

Полезная информация

Дополнительная гарнитура

Подключение дополнительной гарнитуры к аппарату позволяет разговаривать, не держа трубку в руках. Используйте только гарнитуру Panasonic KX-TCA94EX.

Подсоединение дополнительной гарнитуры к аппарату

Подсоедините дополнительную гарнитуру к гнезду для подсоединения гарнитуры как показано ниже.



Если необходимо вести разговор обычным способом, отсоедините гарнитуру.

Как сделать/Ответить на вызов

Убедитесь, что батареи установлены.

1 Нажмите **[HEADSET]** для того, чтобы сделать или ответить на вызов.
ИЛИ

Введите номер и нажмите **[HEADSET]**, чтобы набрать номер.

- Если вы ошиблись во время набора номера, нажмите **[CLEAR]** и введите правильный номер. Затем нажмите **[HEADSET]** для набора номера.

2 Для завершения разговора нажмите **[HEADSET]**.

Для регулировки громкости динамика гарнитуры (4 уровня):

При использовании гарнитуры нажмите **[▲]** или **[▼]**.

- Во время разговора с помощью гарнитуры вы не сможете переключиться на трубку простым ее поднятием.
- Если при разговоре через гарнитуру вы отсоединяете ее от аппарата при положенной телефонной трубке, разговор автоматически переключается на громкую связь.
- При разговоре по громкой связи разговор можно перевести на гарнитуру, подсоединив ее.

Полезная информация

Настольная установка

Аппарат можно использовать в 2-х положениях.

Нижнее настольное положение (по умолчанию)

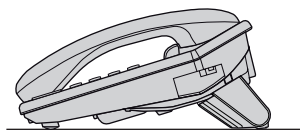

Верхнее настольное положение

— Можно отрегулировать кронштейн настенного крепления для поднятия аппарата.

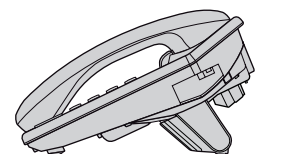

— Установка в верхнее настольное положение.

1. Нажмите на защелки по направлению стрелок (1), затем снимите кронштейн (2).
2. Для установки кронштейна в верхнее положение (↖), подтолкните его в направлении стрелок ((1) и (2)) как показано.

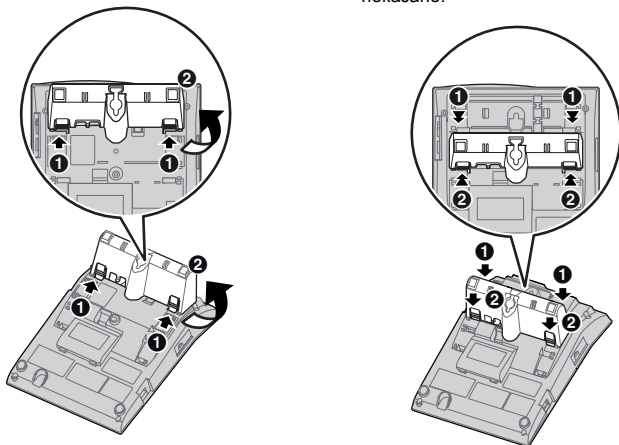

Полезная информация

Настенная установка

Аппарат также может быть установлен на стене.

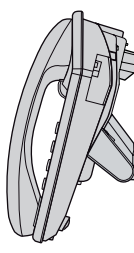

- 1** Потяните фиксатор телефонной трубки вниз до щелчка так, чтобы трубка могла на нем держаться.

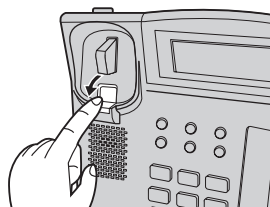

- 2** Нажмите на защелки в направлении стрелок (1), затем снимите кронштейн (2).

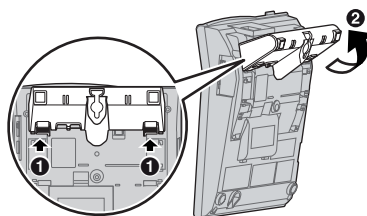

Нижнее настольное положение

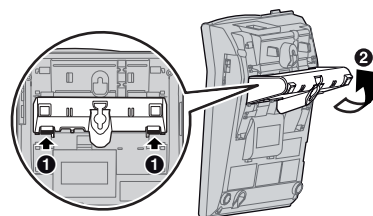

Верхнее настольное положение

- 3** Уберите телефонный шнур внутрь кронштейна и сдвиньте его в направлении стрелки.

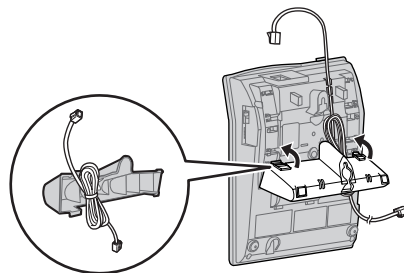

Полезная информация

- 4** Ввинтите шурупы (не поставляются в комплекте) в стену, используя шаблон ниже. Подсоедините телефонный шнур. Установите аппарат на стене и сдвиньте его вниз.

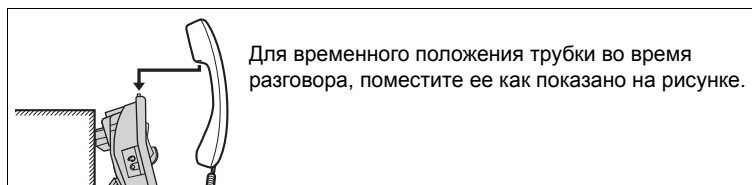
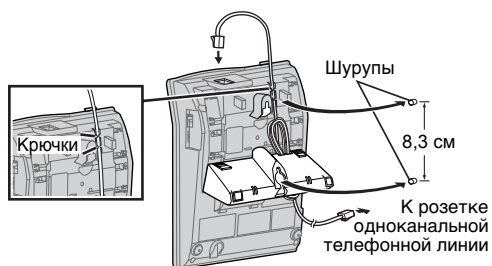

Шаблон для настенной установки

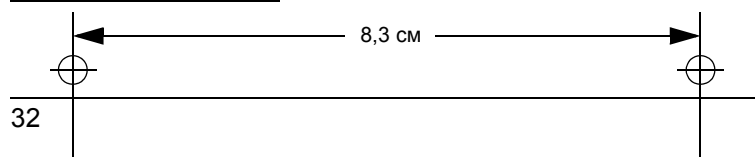

Полезная информация

Устранение неисправностей

Проблема	Причина/решение
Аппарат не работает.	<ul style="list-style-type: none"> • Проверьте подсоединения (стр. 9). • Выньте батареи и установите их заново для инициализации аппарата.
Аппарат не звонит.	<ul style="list-style-type: none"> • Селектор звонка установлен на OFF (ВЫКЛ.). Установите на HIGH (ВЫС.), MID (СРЕД.), LOW (стр. 13).
Нет информации на дисплее.	<ul style="list-style-type: none"> • Установите новые батареи (стр. 8).
Невозможно сделать исходящий звонок.	<ul style="list-style-type: none"> • Проверьте наличие гудка. Если гудок отсутствует, проверьте подсоединения (стр. 9). • Возможно, неправильно установлен режим набора номера. Измените настройку (стр. 11). • Установлена блокировка клавиатуры. Для ее отключения см. стр. 15. • На набираемый номер установлено ограничение. Для отмены ограничения см. стр. 23.
Собеседник внезапно перестает слышать ваш голос во время разговора.	<ul style="list-style-type: none"> • [MUTE] была нажата во время разговора. Для отмены нажмите [MUTE] еще раз (стр. 14).
Невозможно записать номера в память телефона.	<ul style="list-style-type: none"> • Программирование невозможно: <ul style="list-style-type: none"> – если трубка не на рычаге. – во время просмотра информации о вызывающем абоненте. – “☎” отображается. – “☎” отображается. • Не допускайте пауз длительностью более 60 с при программировании.
Не отображается информация о вызывающем абоненте.	<ul style="list-style-type: none"> • Необходимо подключить услугу AOH или Caller ID. Проконсультируйтесь с поставщиком услуг связи. • Установите или замените батареи. • Если аппарат соединен с каким-либо другим оборудованием, например устройством индикации вызывающего абонента или беспроводным телефоном через телефонную розетку, подсоедините аппарат к телефонной розетке напрямую. • Если используется услуга DSL/ADSL, то между базовым блоком и розеткой телефонной линии рекомендуется установить фильтр DSL/ADSL. Подробнее об этом можно узнать у поставщика услуг DSL/ADSL. • Другое телефонное оборудование может мешать работе аппарата. Отключите его и попробуйте еще раз.

Полезная информация

Проблема	Причина/решение
Не отображается число пропущенных вызовов в режиме ожидания.	<ul style="list-style-type: none"> Информация о вызывавших абонентах была просмотрена ранее, после чего более не было новых вызовов. Если имеются непросмотренные пропущенные звонки, их количество можно увидеть, войдя в список вызывавших абонентов.
Вы не можете сохранить имя и номер телефона в памяти.	<ul style="list-style-type: none"> Программирование невозможно: <ul style="list-style-type: none"> если трубка не на рычаге. “☎” отображается. “☎” отображается. Проверьте, что батареи установлены в аппарат и их заряда достаточно. Не допускайте пауз длительностью более 60 с при сохранении информации. Не вводите телефонный номер длиной более 32-х цифр. Если включены блокировка клавиатуры (стр. 15) или запрет набора номера (стр. 23), номера экстренных служб не могут быть сохранены (#). “ТЕЛ КНИГА ПОЛНА” отображается, удалите ненужные записи из телефонной книги (стр. 20).
Во время программирования или поиска записей аппарат начинает звонить и останавливает программирование/поиск.	<ul style="list-style-type: none"> Входящий вызов. Ответьте на вызов и начните сначала после завершения вызова.
Во время просмотра информации о вызывавшем абоненте дисплей возвращается в режим ожидания.	<ul style="list-style-type: none"> Не допускайте пауз длительностью более 60 с при поиске информации.
Не удастся перенабрать номер нажатием [REDIAL].	<ul style="list-style-type: none"> Если длина последнего набранного номера превышает 32 цифры, он не может быть набран правильно автоматически.
Информация, сохраненная в списке последних набранных номеров, удалена.	<ul style="list-style-type: none"> Если “☐” мигает, замените батареи как можно скорее. В противном случае, информация, сохраненная в списке повторного набора, будет удалена. Сохраните необходимые номера в телефонной книге до замены батарей.

Попадание жидкости внутрь аппарата

Проблема	Причина/решение
Внутрь аппарата попала жидкость или другая влага.	<ul style="list-style-type: none"> Отсоедините телефонный шнур от аппарата. Выньте батареи и дайте просохнуть в течение 3 дней. После просушки, подсоедините телефонную линию. Установите батареи.

Внимание:

- Во избежание серьезного повреждения не используйте микроволновую печь для ускорения сушки.

Индекс

Индекс

- | | |
|----------------------------------------------------------------------------------------------------------------------------------------------------------------------------------------------------------------------------------------------------------------------------------------------------------------------------------------------------------------------------------------------------------------------------------------------------------------------------------------------------------------------------------------------------------------------------------------------------------------------------------------------------------------------------------------------------------------------------|-------------------------------------------------------------------------------------------------------------------------------------------------------------------------------------------------------------------------------------------------------------------------------------------------------------------------------------------------------------------------------------------------------------------------------------------------------------------------|
| <p>А Аксессуары: 3</p> <p>Б Батарей: 8
Блокировка набора номера: 15</p> <p>В ВЕРХНИЙ сегмент: 16
Временный импульсный набор: 14</p> <p>Г Гарнитура: 29
Громкость
Телефонная трубка: 12
Звонок: 13</p> <p>Д Дата и время: 11
Дисплей: 7</p> <p>З Звонок абоненту: 12</p> <p>И Идентификация абонента: 24
Импульсный набор: 14</p> <p>К Карточка-памятка: 17
Клавиша-навигатор: 6</p> <p>Н Настенная установка: 31
Настольная установка: 30
НИЖНИЙ сегмент: 16</p> <p>О Ограничение вызова: 23
Однокнопочный набор номера: 16
Ожидание вызова: 14
Ответ на звонок: 13
Органы управления: 6</p> | <p>П Пароль: 23
Пауза: 13
Повторный набор: 12
Подсоединения: 9
Пользователей технологии DSL/ADSL: 9
Последовательный набор номера: 20</p> <p>Р Режим набора номера: 11</p> <p>С Скоростной набор номера: 18
Список вызывавших абонентов: 27</p> <p>Т Телефонная книга: 19</p> <p>У Удержание вызова: 14
Устранение неисправностей: 33</p> <p>Ф Флэш: 14</p> <p>Я Язык меню дисплея: 11</p> |
|----------------------------------------------------------------------------------------------------------------------------------------------------------------------------------------------------------------------------------------------------------------------------------------------------------------------------------------------------------------------------------------------------------------------------------------------------------------------------------------------------------------------------------------------------------------------------------------------------------------------------------------------------------------------------------------------------------------------------|-------------------------------------------------------------------------------------------------------------------------------------------------------------------------------------------------------------------------------------------------------------------------------------------------------------------------------------------------------------------------------------------------------------------------------------------------------------------------|

Информационный центр Panasonic

Для звонков из Москвы: +7 (495) 725-05-65

Бесплатный звонок по России: 8-800-200-21-00

Panasonic Information Centre

For calls from Moscow: +7 (495) 725-05-65

Toll Free within Russia: 8-800-200-21-00

Панасоник Систем Нетворкс Ко., Лтд.
1-62, 4-чоме, Миношима, Хаката-ку, Фукуока 812-8531, Япония

Panasonic System Networks Co., Ltd.
1-62, 4-chome, Minoshima, Hakata-ku, Fukuoka 812-8531, Japan

Авторские права:

Настоящая инструкция защищена авторскими правами компании Панасоник Систем Нетворкс Малайзия Сдн. Бхд., и может быть воспроизведена только для внутреннего пользования. Все прочие воспроизведения, полностью или частично, запрещены, если письменно не согласованы с компанией Панасоник Систем Нетворкс Малайзия Сдн. Бхд.

© Панасоник Систем Нетворкс Малайзия Сдн. Бхд. 2010



TS2388RU

PNQX2787ZA FM0610NE0